

100% recycling paper.

Bleached without chlorine.

Ⓧ Impressum

Diese Bedienungsanleitung ist eine Publikation der Conrad Electronic SE, Klaus-Conrad-Str. 1, D-92240 Hirschau.

Alle Rechte einschließlich Übersetzung vorbehalten. Reproduktionen jeder Art, z. B. Fotokopie, Mikroverfilmung, oder die Erfassung in elektronischen Datenverarbeitungsanlagen, bedürfen der schriftlichen Genehmigung des Herausgebers.

Nachdruck, auch auszugsweise, verboten.

Diese Bedienungsanleitung entspricht dem technischen Stand bei Drucklegung. Änderung in Technik und Ausstattung vorbehalten.

© Copyright 2006 by Conrad Electronic SE. Printed in Germany.

100% Recycling-Papier.

Chlorfrei gebleicht.

Ⓧ Imprint

These operating instructions are published by Conrad Electronic SE, Klaus-Conrad-Str. 1, D-92240 Hirschau/Germany.

No reproduction (including translation) is permitted in whole or part e.g. photocopy, microfilming or storage in electronic data processing equipment, without the express written consent of the publisher. The operating instructions reflect the current technical specifications at time of print. We reserve the right to change the technical or physical specifications.

© Copyright 2006 by Conrad Electronic SE. Printed in Germany.



Ⓧ Note de l'éditeur

Cette notice est une publication de la société Conrad Electronic SE, Klaus-Conrad-Str. 1, D-92240 Hirschau/Allemagne.

Tous droits réservés, y compris traduction. Toute reproduction, quel que soit le type, par exemple photocopies, microfilms ou saisie dans des traitements de texte électronique est soumise à une autorisation préalable écrite de l'éditeur.

Impression, même partielle, interdite.

Cette notice est conforme à la réglementation en vigueur lors de l'impression. Données techniques et conditionnement soumis à modifications sans aucun préalable.

© Copyright 2006 par Conrad Electronic SE. Imprimé en Allemagne.

100% papier recyclé.

Blanchi sans chlore.

Ⓧ Impressum

Deze gebruiksaanwijzing is een publicatie van Conrad Electronic Benelux B.V.

Alle rechten, inclusief de vertaling, voorbehouden. Reproducties van welke aard dan ook, fotokopie, microfilm of opgeslagen in een geautomatiseerd gegevensbestand, alleen met schriftelijke toestemming van de uitgever.

Nadruk, ook in uittreksel, verboden.

Deze gebruiksaanwijzing voldoet aan de technische eisen bij het ter perse gaan. Wijzigingen in techniek en uitrusting voorbehouden.

© Copyright 2006 by Conrad Electronic Benelux B.V. Printed in Germany.

100% Recycling Papier.
Chloorvrij gebleekt.

*2006/10/31mbe

Version 10/06



Ⓧ Funk-Regen-/Temperaturmesser „KW-9015“

Seite 4 - 31

Ⓧ Radio Controlled Rain/Temperature Gauge „KW-9015“

Page 32 - 59

Ⓧ Pluviomètre/Thermomètre radiopiloté « KW-9015 »

Page 60 - 87

Ⓧ Draadloze regen- en temperatuurmeter „KW-9015“

Page 88 - 115

Best.-Nr. / Item-No. / N° de commande / Bestnr.: 64 62 40



Ⓧ Diese Bedienungsanleitung gehört zu diesem Produkt. Sie enthält wichtige Hinweise zur Inbetriebnahme und Handhabung. Achten Sie hierauf, auch wenn Sie dieses Produkt an Dritte weitergeben.

Heben Sie deshalb diese Bedienungsanleitung zum Nachlesen auf!

Eine Auflistung der Inhalte finden Sie in dem Inhaltsverzeichnis mit Angabe der entsprechenden Seitenzahlen auf Seite 4.

Ⓧ These operating instructions belong with this product. They contain important information for putting it into service and operating it. This should be noted also when this product is passed on to a third party.

Therefore look after these operating instructions for future reference!

A list of contents with the corresponding page numbers can be found in the index on page 32.

Ⓧ Ce mode d'emploi appartient à ce produit. Il contient des recommandations en ce qui concerne sa mise en service et sa manutention. Veuillez en tenir compte et ceci également lorsque vous remettez le produit à des tiers.

Conservez ce mode d'emploi afin de pouvoir vous documenter en temps utile!

Vous trouverez le récapitulatif des indications du contenu à la table des matières avec mention de la page correspondante à la page 60.

Ⓧ Deze gebruiksaanwijzing hoort bij dit product. Er staan belangrijke aanwijzingen in betreffende de hantering en het gebruik. Let hierop, ook als u dit product doorgeeft aan derden.

Bewaar deze handleiding zorgvuldig zodat u deze later nog eens kunt nalezen!

U vindt een opsomming van de inhoud in de inhoudsopgave met aanduiding van de paginanummers op pagina 88.

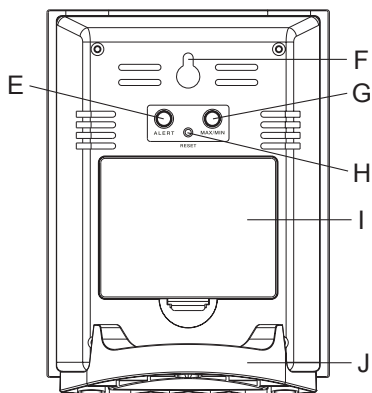
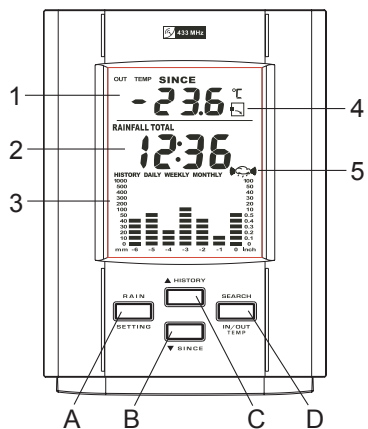

Inhaltsverzeichnis

ⓓ

	Seite
1. Einführung	6
2. Bestimmungsgemäße Verwendung	7
3. Lieferumfang	8
4. Symbol-Erklärung	8
5. Sicherheitshinweise	9
6. Batterie- und Akkuhinweise	10
7. Merkmale und Funktionen	11
a) Basisstation	11
b) Außeneinheit	11
8. Bedienelemente der Basisstation	12
a) Vorderseite	12
b) Rückseite	12
9. Inbetriebnahme	13
a) Basisstation: Batterien einlegen, Grundeinstellungen vornehmen	13
b) Außeneinheit: Batterien einlegen	15
c) Basisstation: Aufstellen oder Wandmontage	16
d) Außeneinheit: Aufstellen/Montage im Außenbereich	17
10. Bedienung	18
a) Grundeinstellungen	18
b) Regenalarm ein-/ausschalten	19
c) Uhrzeit/Datum/Regenmenge anzeigen	19
d) Gesamt-Regenmenge löschen	20
e) Verlaufsanzeige („History“)	20
f) Regendaten löschen	22
g) Anzeige für Innen-/Außentemperatur umschalten	22
h) MAX-/MIN-Werte für Innen-/Außentemperatur anzeigen	22

	Seite
i) MAX-/MIN-Werte löschen	23
j) Anzeige des Temperaturtrends	23
k) Temperatur-Alarm	23
Temperatur-Alarm ein-/ausschalten	23
Temperaturgrenzen für Temperatur-Alarm einstellen	24
Was passiert bei Über- oder Unterschreitung der Temperaturgrenzen?	24
l) Empfangsanzeige	25
m) Stromsparmodus	25
n) Anzeige „Batterie leer“ für Außeneinheit	25
o) Reset	26
11. Hinweise zur Funk-Reichweite	27
12. Batteriewechsel	28
a) Basisstation	28
b) Außeneinheit	28
13. Wartung und Reinigung	29
a) Basisstation	29
b) Außeneinheit	29
14. Entsorgung	30
a) Allgemein	30
b) Batterien und Akkus	30
15. Technische Daten	31
16. Konformitätserklärung („DOC“)	31

1. Einführung

Sehr geehrte Kundin, sehr geehrter Kunde,
wir bedanken uns für den Kauf dieses Produkts.

Das Produkt ist EMV-geprüft und erfüllt die Anforderungen der geltenden europäischen und nationalen Richtlinien. Die CE-Konformität wurde nachgewiesen, die entsprechenden Erklärungen sind beim Hersteller hinterlegt.

Um diesen Zustand zu erhalten und einen gefahrlosen Betrieb sicherzustellen, müssen Sie als Anwender diese Bedienungsanleitung beachten!

Lesen Sie sich vor Inbetriebnahme des Produkts die komplette Bedienungsanleitung durch, beachten Sie alle Bedienungs- und Sicherheitshinweise!

Alle enthaltenen Firmennamen und Produktbezeichnungen sind Warenzeichen der jeweiligen Inhaber. Alle Rechte vorbehalten.

Bei Fragen wenden Sie sich bitte an:



Tel.: 0180/5 31 21 11
Fax: 0 96 04/40 88 48
E-Mail: tkb@conrad.de
Mo. bis Fr. 8.00-18.00 Uhr



Tel.: 072 42/20 30 60
Fax: 072 42/20 30 66
E-Mail: support@conrad.at
Mo. bis Do., 8.00-17.00 Uhr,
Fr. 8.00-14.00 Uhr



Tel.: 0848/80 12 88
Fax: 0848/80 12 89
E-Mail: support@conrad.ch
Mo. bis Fr. 8.00-12.00, 13.00-17.00 Uhr

2. Bestimmungsgemäße Verwendung

Der „Funk-Regenmesser“ stellt eine hochwertige Messstation für die Niederschlagsmenge (Regen) dar.

Das Produkt besteht aus zwei Hauptbestandteilen, nämlich die Außeneinheit mit Regenauffangbehälter, Messwerk, integriertem Außenthermometer und Funksender sowie die Basisstation. Letztere darf nur in geschlossenen Innenräumen betrieben werden, sie darf nicht feucht oder nass werden!

Die Basisstation verfügt über ein großes LC-Display, auf dem nicht nur die Regenmenge und eine grafische Verlaufsanzeige („History“) angezeigt wird, sondern auch die Innen- oder Außentemperatur (umschaltbar °C/°F), die Uhrzeit (wahlweise das Datum) und eine Tendenzanzeige für die Innen- bzw. Außentemperatur.

Für die Innen-/Außentemperatur ist ein Min-/Max-Speicher vorhanden, außerdem lässt sich ein Temperaturalarm aktivieren (Über- oder Unterschreiten einer bestimmten Temperatur wird per Tonsignal gemeldet).

Das Produkt ist für den Privatgebrauch vorgesehen; es ist nicht für medizinische Zwecke oder für die Information der Öffentlichkeit geeignet.

Der Hersteller übernimmt keine Verantwortung für inkorrekte Anzeigen, Messwerte oder Wettersvorhersagen und die Folgen, die sich daraus ergeben können.

Das Produkt ist kein Spielzeug, es enthält zerbrechliche bzw. verschluckbare Teile, außerdem Batterien. Das Produkt gehört nicht in Kinderhände!

Stellen Sie alle Komponenten so auf, dass sie von Kindern nicht erreicht werden können.

Der Betrieb des Produkts erfolgt über Batterien. Die Außeneinheit (Regenmesser/ Außentemperatursensor) übermittelt ihre Daten per Funk (433MHz-Technik), die Reichweite ist abhängig von den Umgebungsbedingungen.



Eine andere Verwendung als oben beschrieben kann zur Beschädigung des Produkts führen, außerdem bestehen weitere Gefahren. Beachten Sie alle Sicherheits- und Bedienhinweise dieser Bedienungsanleitung.



Lesen Sie sich diese Bedienungsanleitung vollständig und aufmerksam durch, sie enthält viele wichtige Informationen für Aufstellung, Betrieb und Bedienung.

3. Lieferumfang

- Basisstation mit Standfuß
- Außeneinheit (Regenmesser mit integriertem Außenthermometer und Sender)
- Bedienungsanleitung

4. Symbol-Erklärung



Das Symbol mit dem Blitz im Dreieck wird verwendet, wenn Gefahr für Ihre Gesundheit besteht, z.B. durch elektrischen Schlag.



Das Symbol mit dem Ausrufezeichen weist auf wichtige Hinweise in dieser Bedienungsanleitung hin, die unbedingt zu beachten sind.



Das „Pfeil“-Symbol ist zu finden, wenn besondere Tipps und Hinweise zur Bedienung gegeben werden.

5. Sicherheitshinweise



Bei Schäden, die durch Nichtbeachten dieser Bedienungsanleitung verursacht werden, erlischt der Garantieanspruch! Für Folgeschäden übernehmen wir keine Haftung!

Bei Sach- oder Personenschäden, die durch unsachgemäße Handhabung oder Nichtbeachten der Sicherheitshinweise verursacht werden, übernehmen wir keine Haftung. In solchen Fällen erlischt jeder Garantieanspruch.

- Verwenden Sie dieses Produkt nicht in Krankenhäusern oder medizinischen Einrichtungen. Obwohl die Außeneinheit (Regenmesser/Außenthermometer) nur relativ schwache Funksignale aussendet, könnten diese dort zu Funktionsstörungen von lebenserhaltenden Systemen führen. Gleiches gilt möglicherweise in anderen Bereichen.
- Die Basisstation ist nur für trockene Innenräume geeignet. Setzen Sie sie keiner direkten Sonneneinstrahlung, starker Hitze, Kälte, Feuchtigkeit oder Nässe aus.

Die Außeneinheit dagegen ist prinzipbedingt für den Einsatz im ungeschützten Außenbereich vorgesehen. Sie darf jedoch nicht in oder unter Wasser aufgestellt/montiert werden. Stellen Sie sie so auf, dass das hindurchlaufende Regenwasser ungehindert abfließen kann.

- Aus Sicherheits- und Zulassungsgründen (CE) ist das eigenmächtige Umbauen und/oder Verändern des Produkts nicht gestattet.
- Lassen Sie das Verpackungsmaterial nicht achtlos liegen, dieses könnte für Kinder zu einem gefährlichen Spielzeug werden.
- Gehen Sie vorsichtig mit dem Produkt um, durch Stöße, Schläge oder dem Fall aus bereits geringer Höhe wird es beschädigt.

6. Batterie- und Akku-Hinweise



Bitte beachten Sie:

Der Betrieb der Basisstation und der Außeneinheit mit Akkus ist grundsätzlich möglich.

Durch die geringere Spannung von Akkus (Akku = 1.2V, Batterie = 1.5V) und die geringere Kapazität kommt es jedoch zu einer geringeren Betriebsdauer; ebenso verringert sich die Funkreichweite.

Bei niedrigen Außentemperaturen sind Akkus empfindlicher als Batterien.

Wir empfehlen Ihnen deshalb, vorzugsweise hochwertige Alkaline-Batterien zu verwenden, um einen langen und sicheren Betrieb zu ermöglichen.

- Batterien/Akkus gehören nicht in Kinderhände.
- Achten Sie beim Einlegen der Batterien/Akkus auf die richtige Polung (Plus/+ und Minus/- beachten).
- Mischen Sie niemals Batterien mit Akkus, verwenden Sie entweder Batterien **oder** Akkus. Wechseln Sie immer den ganzen Satz Batterien (bzw. Akkus), mischen Sie nicht volle mit halbvollen Batterien (bzw. Akkus).
- Lassen Sie Batterien/Akkus nicht offen herumliegen, es besteht die Gefahr, dass diese von Kindern oder Haustieren verschluckt werden. Suchen Sie im Falle eines Verschluckens sofort einen Arzt auf.
- Ausgelaufene oder beschädigte Batterien/Akkus können bei Berührung mit der Haut Verätzungen verursachen, benutzen Sie deshalb in diesem Fall geeignete Schutzhandschuhe.
- Achten Sie darauf, dass Batterien/Akkus nicht kurzgeschlossen, zerlegt oder ins Feuer geworfen werden. Es besteht Explosionsgefahr!
- Herkömmliche Batterien dürfen nicht aufgeladen werden. Es besteht Explosionsgefahr! Laden Sie ausschließlich dafür vorgesehene Akkus, benutzen Sie geeignete Ladegeräte.
- Bei längerem Nichtgebrauch (z.B. bei Lagerung) entnehmen Sie die eingelegten Batterien/Akkus. Durch Überalterung können Batterien/Akkus auslaufen und Schäden am Produkt verursachen!

7. Merkmale und Funktionen

a) Basisstation

- Für Betrieb in trockenen, geschlossenen Innenräumen
- LC-Display
- Quarzuhr integriert, Uhrzeit-/Datumsanzeige, 12/24-Stundenmodus
- Anzeige von Innen-/Außentemperatur, °C/°F umschaltbar
- Min-/Max-Speicher für Innen-/Außentemperatur
- Tendenzanzeige für Innen-/Außentemperatur (fallend, gleichbleibend, steigend)
- Temperaturalarm für Innen-/Außentemperatur (bei Über- bzw. Unterschreiten einer von Ihnen einstellbaren Temperatur wird ein Tonsignal ausgelöst)
- Anzeige der Regenmenge (umschaltbar täglich/wöchentlich/monatlich)
- Grafische Verlaufsanzeige der Regenmenge („History“)
- 3 Batterien vom Typ Mignon/AA (LR06) zum Betrieb erforderlich

b) Außeneinheit

- Für Betrieb im ungeschützten Außenbereich
- Messung der Regenmenge
- Messung der Außentemperatur
- Sender zur Funkübertragung von Regenmenge/Außentemperatur
- 2 Batterien vom Typ Mignon/AA (LR06) zum Betrieb erforderlich; Batteriefach mit Gummidichtung

8. Bedienelemente der Basisstation



Bitte beachten Sie die Abbildungen auf der Ausklappseite am Anfang dieser Bedienungsanleitung.

a) Vorderseite

- 1 Anzeigebereich für Innen-/Außentemperatur
- 2 Anzeigebereich für Uhrzeit, Datum, Regenmenge
- 3 Grafische Verlaufsanzeige der Regenmenge („History“)
- 4 Tendenzanzeige für Innen-/Außentemperatur (fallend, gleichbleibend, steigend)
- 5 Symbol für Regen
- A Taste „RAIN SETTING“
- B Taste „▼SINCE“
- C Taste „▲HISTORY“
- D Taste „SEARCH IN/OUT TEMP“

b) Rückseite

- E Taste „ALERT“
- F Öffnung für Wandbefestigung
- G Taste „MAX/MIN“
- H Taste „RESET“
- I Batteriefach
- J Standfuß (abnehmbar)

9. Inbetriebnahme

a) Basisstation:

Batterien einlegen, Grundeinstellungen vornehmen

Bitte gehen Sie in folgender Reihenfolge vor:

- Um das Batteriefach leichter öffnen zu können, ist ggf. der Standfuß zu entfernen. Ziehen Sie diesen einfach direkt nach unten heraus (keine Gewalt anwenden, nicht abwinkeln, einfach nur nach unten herauschieben!).
- Legen Sie jetzt 3 Batterien vom Typ Mignon/AA in das Batteriefach auf der Rückseite der Basisstation ein. Achten Sie auf die korrekte Polarität (Plus/+ und Minus/- beachten, siehe Aufdruck im Batteriefach und auf den Batterien).



Wie bereits in Kapitel 6 beschrieben, können ggf. auch Akkus verwendet werden.

Verschließen Sie das Batteriefach und stecken Sie den Standfuß wieder auf.

- Es erscheinen kurz alle Displaysegmente und ein Tonsignal ist hörbar.

Im Display blinkt die Anzeige „24h“.



Falls Sie nicht innerhalb von etwa 10 Sekunden beginnen, die Einstellung vorzunehmen, erscheint „0:00“ im Display. Der Einstellvorgang kann dann durch längeres Drücken der Taste „**RAIN SETTING**“ (A) erneut aktiviert werden (blinkende Anzeige „24h“ erscheint wieder).

- Stellen Sie mit den Tasten „**▼SINCE**“ (B) bzw. „**▲HISTORY**“ (C) den Anzeigemodus der Uhrzeit ein (12- oder 24-Stundenmodus).
- Bestätigen Sie die Einstellung durch kurzen Druck auf die Taste „**RAIN SETTING**“ (A).
- Im Display erscheint „TIME“ und die Stunden beginnen zu blinken. Diese können mit den Tasten „**▼SINCE**“ (B) bzw. „**▲HISTORY**“ (C) eingestellt werden.



Halten Sie die jeweilige Taste länger gedrückt, um die Schnellverstellung zu aktivieren.

Falls die Uhr im 12-Stundenmodus betrieben wird, so erscheint „AM“ für Vormittag und „PM“ für Nachmittag.

- Bestätigen Sie die Einstellung durch kurzen Druck auf die Taste „**RAIN SETTING**“ (A).
- Nun beginnen die Minuten zu blinken. Stellen Sie diese ein, so wie oben bei der Einstellung der Stunden beschrieben. Bestätigen Sie die Einstellung mit kurzem Druck auf die Taste „**RAIN SETTING**“ (A).
- Im Display erscheint „YEAR“, das einzustellende Jahr blinkt.

Wie bereits beschrieben, erfolgt die Verstellung mit der Taste „**▼SINCE**“ (B) bzw. „**▲HISTORY**“ (C) und die Bestätigung der Einstellung mit kurzem Druck auf die Taste „**RAIN SETTING**“ (A).

- Nun wird das Datum angezeigt (bei Erstinbetriebnahme der 1. 1.). Neben den Zahlen blinkt das „D“ bzw. „M“. Hier lässt sich die Reihenfolge von Tag und Monat vertauschen.



D = „Day“, Tag

M = „Month“, Monat

Mit der Taste „**▼SINCE**“ (B) bzw. „**▲HISTORY**“ (C) kann die gewünschte Reihenfolge ausgewählt werden. Bestätigen Sie die Einstellung mit kurzem Druck auf die Taste „**RAIN SETTING**“ (A).

- Der Monat beginnt zu blinken.

Die Verstellung erfolgt mit der Taste „**▼SINCE**“ (B) bzw. „**▲HISTORY**“ (C) und die Bestätigung durch kurzen Druck auf die Taste „**RAIN SETTING**“ (A).

- Der Tag beginnt zu blinken.

Die Verstellung erfolgt mit der Taste „**▼SINCE**“ (B) bzw. „**▲HISTORY**“ (C) und die Bestätigung durch kurzen Druck auf die Taste „**RAIN SETTING**“ (A).

- Im Display blinkt „mm“. Hier lässt sich die Einheit der Anzeige der Regenmenge umstellen zwischen „mm“ und „inch“.

Die Verstellung erfolgt mit der Taste „**▼SINCE**“ (B) bzw. „**▲HISTORY**“ (C) und die Bestätigung durch kurzen Druck auf die Taste „**RAIN SETTING**“ (A).

- Im Display blinkt „C“. Wählen Sie die Einheit der Temperaturanzeige zwischen °C (Grad Celsius) und °F (Grad Fahrenheit).

Die Verstellung erfolgt mit der Taste „**▼SINCE**“ (B) bzw. „**▲HISTORY**“ (C) und die Bestätigung durch kurzen Druck auf die Taste „**RAIN SETTING**“ (A).

- Zuletzt kann der Regenalarm ein- oder ausgeschaltet werden. Im Display blinkt „AL OF“

bzw. „AL ON“. Schalten Sie mit den Tasten „▼SINCE“ (B) bzw. „▲HISTORY“ (C) den Regenalarm aus („AL OF“) bzw. ein („AL ON“).

Bei Regen wird ein Tonsignal ausgelöst (dieses kann mit kurzem Druck auf eine beliebige Taste auf der Frontseite deaktiviert werden).

- Nach einer letzten Bestätigung mit der Taste „RAIN SETTING“ (A) erscheint die Anzeige der Uhrzeit (bzw. Datum) und der Einstellmodus wird beendet.



Um den Einstellmodus erneut aufzurufen, muss im Display der Basisstation die Uhrzeit bzw. das Datum angezeigt werden (ggf. Taste „RAIN SETTING“ (A) mehrfach drücken, bis diese Anzeige zu sehen ist).

Danach halten Sie die Taste „RAIN SETTING“ (A) für mehrere Sekunden gedrückt, bis im Display der Anzeigemodus für die Uhr („12h“ bzw. „24h“) zu blinken beginnt.

Nun können Sie die Einstellungen wie beschrieben vornehmen.

Wenn Sie eine Einstellung überspringen wollen, so drücken Sie einfach die Taste „RAIN SETTING“ (A), ohne einen Wert zu verstellen.

Der Einstellmodus wird jeweils automatisch verlassen, wenn Sie für etwa 10 Sekunden keine Taste drücken. Die bis dahin vorgenommenen Änderungen werden gespeichert.

b) Außeneinheit: Batterien einlegen

- Öffnen Sie das Batteriefach auf der Unterseite der Außeneinheit. Dazu ist ein geeigneter Schraubendreher erforderlich.
- Legen Sie 2 Batterien vom Typ Mignon/AA in das Batteriefach ein. Achten Sie auf die korrekte Polarität (Plus/+ und Minus/- beachten, siehe Aufdruck im Batteriefach und auf den Batterien).



Für die Verwendung von Akkus beachten Sie bitte das Kapitel 6.

- Zwischen den Batterien ist eine versenkte Taste sichtbar, die mit „TX“ beschriftet ist. Diese kann z.B. mit einem Zahnstocher vorsichtig betätigt werden (nur kurz drücken), damit die Außeneinheit sofort ein Datenpaket zur Basisstation schickt.

Andernfalls warten Sie einfach etwas, bis die Außeneinheit selbst mit dem Sendevorgang beginnt.

- Die Basisstation quittiert den ersten Empfang ggf. mit einem kurzen Tonsignal.
- Achten Sie darauf, dass der Dichtgummi richtig in seinem Führungsschlitz sitzt. Gelegentlich kann es vorkommen, dass dieser durch das Öffnen des Batteriefachdeckels herausgezogen wird.
- Setzen Sie den Batteriefachdeckel auf und verschrauben Sie ihn. Wenden Sie dabei aber keine Gewalt an.

c) Basisstation: Aufstellen oder Wandmontage

Die Basisstation kann über den mitgelieferten Standfuß (J) auf einer ebenen, stabilen, ausreichend großen Fläche aufgestellt werden.



Möglicherweise wird die Basisstation bereits mit eingestecktem Standfuß geliefert. Falls nicht, so wird der Standfuß einfach von unten in die Basisstation gesteckt. Achten Sie auf die richtige Orientierung.

Alternativ kann die Basisstation an einem Nagel oder einer Schraube an einer senkrechten Wand aufgehängt werden. Auf der Rückseite ist eine entsprechende Öffnung (F).

Um den Standfuß (J) zu entfernen, ist dieser nach unten herauszuziehen.



Wenden Sie dabei keine Gewalt an, winkeln Sie den Standfuß nicht ab, sondern ziehen Sie ihn einfach direkt nach unten heraus.



Bevor Sie einen Nagel in die Wand schlagen oder eine Schraube eindrehen (und ein Loch für einen Dübel bohren), ist darauf zu achten, dass sich dort keine Kabel, Strom-, Gas- oder Wasserleitungen befinden.



Vorsicht, Lebensgefahr!

d) Außeneinheit: Aufstellen/Montage im Außenbereich

Stellen Sie die Außeneinheit an einer geeigneten Stelle auf. Diese muss eben, stabil und ausreichend groß sein. Außerdem ist natürlich darauf zu achten, dass Regen ungehindert in die obere Regenöffnung fallen kann. Der Aufstellort ist so zu wählen, dass kein Laub in die Regenöffnung fällt.

Denken Sie bei der Wahl des Aufstellungsorts auch an den Diebstahlschutz und spielende Kinder.



Die Außeneinheit muss so aufgestellt werden, dass der unten herauslaufende Regen ungehindert abfließen kann.

Das Bodenteil der Außeneinheit kann an einer geeigneten Stelle festgeschraubt werden, falls gewünscht (z.B. auf einem Vordach, einem Carport o.ä.).

Dazu ist der Oberteil vom Bodenteil abzunehmen, indem die beiden Teile gegeneinander zu verdrehen sind (Anordnung der Haltenasen beachten).

Anschließend kann das Bodenteil mittels zwei Schrauben am Untergrund befestigt werden.

10. Bedienung

a) Grundeinstellungen

Die Grundeinstellungen sind bereits in Kapitel 9 sehr ausführlich erklärt. Hier können nacheinander folgende Einstellungen vorgenommen werden:

- 12-/24-Stundenmodus →
- Stunden →
- Minuten →
- Jahr →
- Reihenfolge Tag/Monat bzw. Monat/Tag →
- Monat →
- Tag →
- Regenmengen-Einheit mm/inch →
- Temperatur-Einheit °C/°F →
- Regenalarm ein/aus

Danach wird der Einstellmodus beendet.



Um den Einstellmodus aufzurufen, muss im Display der Basisstation die Uhrzeit bzw. das Datum angezeigt werden (ggf. Taste „**RAIN SETTING**“ (A) mehrfach kurz drücken, bis die Uhrzeit oder das Datum angezeigt wird).

Anschließend halten Sie die Taste „**RAIN SETTING**“ (A) für mehrere Sekunden gedrückt, bis im Display der Anzeigemodus für die Uhr („12h“ bzw. „24h“) zu blinken beginnt.

Die Verstellung der Werte erfolgt mit den Tasten „**▼SINCE**“ (B) bzw. „**▲HISTORY**“ (C); die Einstellung wird mit kurzem Druck auf die Taste „**RAIN SETTING**“ (A) gespeichert.

Wenn Sie eine Einstellung überspringen wollen, so drücken Sie einfach die Taste „**RAIN SETTING**“ (A), ohne einen Wert zu verstellen.

Der Einstellmodus wird jeweils automatisch verlassen, wenn Sie für etwa 10 Sekunden keine Taste drücken. Die bis dahin vorgenommenen Änderungen werden jeweils gespeichert.

b) Regenalarm ein-/ausschalten

Aktivieren Sie den Einstellmodus (siehe 10. a) und schalten Sie den Regenalarm ein (Anzeige im LC-Display „AL ON“) oder aus (Anzeige „AL OF“).

Bei Regen wird ein Tonsignal ausgelöst und im Display blinkt ein Regensymbol (rechts neben der Uhrzeit-/Datumsanzeige). Das Tonsignal wird für etwa 2 Minuten ausgegeben, es kann mit kurzem Druck auf eine beliebige Taste auf der Frontseite ausgeschaltet werden.



Das Regensymbol rechts neben der Uhrzeit-/Datumsanzeige blinkt noch einige Zeit weiter (bis zu 30 Minuten).

Danach verschwindet das Symbol, bis es das nächste Mal regnet.

Bei ausgeschaltetem Regenalarm erfolgt keine Signalisierung.

c) Uhrzeit/Datum/Regenmenge anzeigen

Mit mehrfachem kurzem Druck auf die Taste „RAIN SETTING“ (A) kann umgeschaltet werden zwischen folgenden Informationen:

- Uhrzeit
- Datum
- Gesamt-Regenmenge (Display-Anzeige „RAINFALL TOTAL“)

Dies ist die Gesamtmenge seit Inbetriebnahme des Geräts bzw. seit einem Reset (siehe Kapitel 10. d) oder Batteriewechsel.

- Regenmenge in der letzten Stunde (Displayanzeige „RAINFALL 1H“)

Die Anzeige wird etwa alle 10 Minuten berechnet und aktualisiert.

- Regenmenge der letzten 24 Stunden (Displayanzeige „RAINFALL 24H“)

Die Anzeige wird etwa jede Stunde berechnet und aktualisiert.

- Aktueller Status des letzten Regenfalls (Displayanzeige „RAINFALL ☁️“; außerdem wird das Regensymbol angezeigt, wenn es die letzten 30 Minuten geregnet hat)

Die Anzeige des Werts bleibt erhalten, bis es 30 Minuten lang **nicht** mehr geregnet hat. Danach wird der Wert automatisch auf „0“ gesetzt.



Wenn Sie während der Anzeige der Regenmenge mehrfach kurz auf die Taste „**▼SINCE**“ (B) drücken, wird die jeweilige Uhrzeit und das Datum im oberen Bereich des LC-Displays angezeigt (nicht bei „RAINFALL 1H“).

Dabei handelt es sich um den Beginn des Zeitraums, für den der angezeigte Regenmengen-Wert gilt.

Wenn Sie z.B. mittels der Taste „**RAIN SETTING**“ (A) die Anzeige der Gesamt-Regenmenge „RAINFALL TOTAL“ ausgewählt haben, wird durch mehrfaches Drücken der Taste „**▼SINCE**“ (B) nacheinander die Uhrzeit, das Datum und das Jahr angezeigt, für das die Regenmenge gilt.

d) Gesamt-Regenmenge löschen

Wählen Sie zuerst mit mehrfachem kurzen Druck auf die Taste „**RAIN SETTING**“ (A) die Anzeige der Gesamt-Regenmenge aus (Displayanzeige „RAINFALL TOTAL“).

Drücken Sie dann für etwa 3 Sekunden auf die Taste „**RAIN SETTING**“ (A), bis ein kurzes Tonsignal ausgegeben wird. Die Gesamt-Regenmenge wird auf „0“ zurückgesetzt.



Die Regenmengen für die letzte Stunde, die letzten 24 Stunden und die Anzeige beim aktuellen Status können hier nicht gelöscht werden. Diese werden jeweils für den vergangenen Zeitraum automatisch berechnet und erneuert.

Beachten Sie Abschnitt f) für das Löschen der gesamten Regendaten im Funk-Regenmesser.

e) Verlaufsanzeige („History“)

Im unteren Bereich des LC-Displays befindet sich die grafische Verlaufsanzeige („History“). In dieser wird die jeweilige Gesamt-Regenmenge als Balken dargestellt (je höher der Balken, umso mehr Regen).



Unten in der Verlaufsanzeige erscheint die Einheit („mm“ oder „inch“), die Sie eingestellt haben (siehe Kapitel 10. a) bzw. 9. a).

Durch kurzes Drücken der Taste „▲HISTORY“ (C) kann der Anzeigebereich umgeschaltet werden, für den die Balkenreihen gelten.

Folgende Zeitabschnitte können ausgewählt werden:

- Regenverlauf der letzten 6 Tage (Display-Anzeige „HISTORY DAILY“)
- Regenverlauf der letzten 6 Wochen (Display-Anzeige „HISTORY WEEKLY“)
- Regenverlauf der letzten 6 Monate (Display-Anzeige „HISTORY MONTHLY“)



Der rechte Balken zeigt die Regenmenge des aktuellen Tags bzw. Woche oder Monats an.

Die Verlaufsanzeige bietet noch eine zusätzliche Funktion. Sie können den Wert der Regenmenge anzeigen lassen, die für die einzelnen Tage, Wochen oder Monate gemessen wurde.

Gehen Sie wie folgt vor:

- Wählen Sie zuerst durch jeweils kurzen Druck auf die Taste „▲HISTORY“ (C) den gewünschten Anzeigebereich aus (z.B. „HISTORY WEEKLY“).
- Halten Sie die Taste „▲HISTORY“ (C) für etwa 3 Sekunden gedrückt, bis ein Tonsignal hörbar wird.
- Durch kurzes Drücken der Taste „▲HISTORY“ (C) lässt sich jetzt der jeweilige Tag, Woche oder Monat aufrufen; die entsprechende Regenmenge wird im Display angezeigt.

Wird keine Taste gedrückt, kehrt die Basisstation nach kurzer Zeit zur automatischen Anzeige zurück.

f) Regendaten löschen

Sie können die gesamten Regendaten löschen, indem Sie die beiden Tasten „▼SINCE“ (B) und „▲HISTORY“ (C) gleichzeitig für etwa 3 Sekunden drücken, bis ein Tonsignal hörbar wird.

Nun sind alle Regendaten gelöscht.

g) Anzeige für Innen-/Außentemperatur umschalten

Im oberen Teil des Displays erfolgt die Anzeige der Innen- bzw. Außentemperatur. Zum Umschalten drücken Sie kurz die Taste „SEARCH IN/OUT TEMP“ (D).

Anzeige „IN TEMP“ im Display: Anzeige der aktuellen Innentemperatur

Anzeige „OUT TEMP“ im Display: Anzeige der aktuellen Außentemperatur



Werden bei der Außentemperatur z.B. Striche angezeigt („--.“), so überprüfen Sie den Batteriezustand der Außeneinheit bzw. den Funkempfang.

h) MAX-/MIN-Werte für Innen-/Außentemperatur anzeigen

Durch mehrfachen kurzen Druck auf die Taste „MAX/MIN“ (G) auf der Rückseite der Basisstation kann umgeschaltet werden zwischen:

- MAX-Wert der Innentemperatur
- MIN-Wert der Innentemperatur
- MAX-Wert der Außentemperatur
- MIN-Wert der Außentemperatur
- Aktuelle Innen-/Außentemperatur, je nachdem, was vor der Anzeige der MAX-/MIN-Werte aktiviert war

i) MAX-/MIN-Werte löschen

Falls noch nicht geschehen, aktivieren Sie zuerst durch kurzen Druck auf die Taste „MAX/MIN“ (G) die Anzeige einen der gespeicherten MAX- bzw. MIN-Werte.

Halten Sie nun die Taste „MAX/MIN“ (G) für etwa 3 Sekunden gedrückt, bis ein Tonsignal hörbar ist. Im Display erscheint die momentane Temperatur, die MAX-/MIN-Werte sind gelöscht.

j) Anzeige des Temperaturtrends

Rechts neben der Temperaturanzeige in der obersten Zeile des LC-Displays wird der Temperaturtrend angezeigt.



Die Pfeilsymbole für den Temperaturtrend erscheinen nur bei Anzeige der Außentemperatur.



Steigende Temperatur



Gleichbleibende Temperatur



Fallende Temperatur

k) Temperatur-Alarm





► Temperatur-Alarm ein-/ausschalten

Schalten Sie den Temperatur-Alarm mit kurzem Druck auf die Taste „ALERT“ (E) auf der Rückseite der Basisstation ein oder aus.







Bei eingeschaltetem Temperatur-Alarm erscheint oben links im Display das Symbol „“.

► Temperaturgrenzen für Temperatur-Alarm einstellen

- Halten Sie die Taste „ALERT“ (E) für 3 Sekunden gedrückt, bis ein Tonsignal hörbar ist.
- Mit den Tasten „▼SINCE“ (B) bzw. „▲HISTORY“ (C) kann zwischen der Innen- und Außentemperaturanzeige umgeschaltet werden.
- Drücken Sie kurz die Taste „ALERT“ (E) zur Bestätigung.
- Der obere Teil des Symbols „“ blinkt („    ...“).

Stellen Sie jetzt mit den Tasten „▼SINCE“ (B) bzw. „▲HISTORY“ (C) die **obere** Temperaturgrenze ein (z.B. 25°C).

- Drücken Sie kurz die Taste „ALERT“ (E) zur Bestätigung.
- Der untere Teil des Symbols „“ blinkt („    ...“).

Stellen Sie jetzt mit den Tasten „▼SINCE“ (B) bzw. „▲HISTORY“ (C) die **untere** Temperaturgrenze ein (z.B. 18°C).

- Drücken Sie kurz die Taste „ALERT“ (E) zur Bestätigung. Damit ist die Einstellung abgeschlossen.

► Was passiert bei Über- oder Unterschreitung der Temperaturgrenzen?

Die Basisstation gibt ein Tonsignal aus. Dies wiederholt sich jede Minute, solange die Temperaturgrenze über- oder unterschritten bleibt.

Außerdem blinkt im Display das Symbol „“ und die angezeigte Temperatur.

Ein kurzer Druck auf die Taste „SEARCH IN/OUT TEMP“ (D) beendet das minütliche Tonsignal, das Symbol „“ und die angezeigte Temperatur blinken jedoch weiter.

l) Empfangsanzeige

- Beim Empfang eines Datenpakets von der Außeneinheit blinkt rechts oben im Display ganz kurz ein kleines Funkturm-Symbol „“ auf.
- Wird für mehr als 15 Minuten kein Signal der Außeneinheit empfangen, so erscheinen für die Außentemperatur und die Regenmenge nur Striche anstatt eines Messwerts.

Halten Sie in diesem Fall die Taste **„SEARCH IN/OUT TEMP“ (D)** für etwa 3 Sekunden gedrückt, bis ein Tonsignal ausgegeben wird.

Die Basisstation sucht nun nach den Funksignalen der Außeneinheit. Warten Sie ein paar Minuten, bis die Außeneinheit wieder ein Datenpaket schickt.



Alternativ können Sie die Taste „TX“ im Batteriefach der Außeneinheit kurz drücken (z.B. mit einem Zahnstocher). Dadurch sendet die Außeneinheit sofort ein Datenpaket aus.

Falls öfters Empfangsprobleme auftauchen, obwohl neue „volle“ Batterien verwendet werden, so wählen Sie für Basisstation bzw. Außeneinheit einen anderen Aufstellort, verringern Sie den Abstand zwischen den beiden Geräten.

m) Stromsparmodus

Die Basisstation verfügt über einen Stromsparmodus, um die Lebensdauer der Batterien zu verlängern (z.B. wenn Sie längere Zeit nicht zu Hause sind, Urlaub).

Um den Stromsparmodus ein- oder auszuschalten, halten Sie die beiden Tasten **„RAIN SETTING“ (A)** und **„SEARCH IN/OUT TEMP“ (D)** für etwa 3 Sekunden gedrückt.



Nach dem Einschalten des Stromsparmodus wird das komplette LC-Display und sämtliche Funktionen abgeschaltet.

Die interne Uhr läuft jedoch weiter.

n) Anzeige „Batterie leer“ für Außeneinheit

Wenn rechts oben im Display ein Batteriesymbol „“ erscheint, so sind die Batterien der Außeneinheit erschöpft. Tauschen Sie sie baldmöglichst gegen neue Batterien aus.

o) Reset

Die Taste „RESET“ (H) auf der Rückseite der Basisstation dient zum Zurücksetzen aller Einstellungen. Dies hat den gleichen Effekt wie das Entfernen und Einlegen der Batterien.

11. Hinweise zur Funk-Reichweite

Reichweiten und Störungen

- Das Produkt arbeitet im 868MHz-Bereich, der auch von anderen Funkdiensten genutzt wird. Daher kann es durch Geräte, die auf der gleichen bzw. benachbarten Frequenz arbeiten, zu Einschränkungen des Betriebs und der Reichweite kommen.
- Die effektiv erzielbare Entfernung zwischen Sender (Außeneinheit) und Empfänger (Basisstation) im normalen Betrieb ist sehr stark abhängig vom Montage-/Aufstellort und von den vorhandenen Umgebungsbedingungen.

In der Regel sollte bei Betrieb z.B. in einem Einfamilienhaus ein einwandfreier Betrieb ohne Probleme beim Funkempfang möglich sein.

Ursachen für verminderte Reichweiten:

- Hochfrequenzstörungen aller Art
- Nähe zu elektrischen/elektronischen Geräten (z.B. Fernseher)
- Bebauung jeglicher Art und Vegetation
- Leitende Metallteile, die sich im Nahbereich der Geräte bzw. innerhalb oder nahe der Funkstrecke befinden, z.B. Heizkörper, metallisierte Isolierglasfenster, Stahlbetondecken usw.
- Beeinflussung der Strahlungscharakteristik der Antennen durch den Abstand von Sender oder Empfänger zu leitenden Flächen oder Gegenständen (auch zum menschlichen Körper oder Boden)
- Breitbandstörungen in städtischen Gebieten, die den Signal-Rauschabstand verkleinern; das Signal wird in diesem „Rauschen“ nicht mehr erkannt
- Einstrahlung von mangelhaft abgeschirmten elektronischen Geräten, z.B. offen betriebene Computer o.ä.

12. Batteriewechsel

a) Basisstation

Gehen Sie wie in Kapitel 9. a) beschrieben vor.



Bei einem Batteriewechsel gehen alle Daten der Basisstation verloren.

Normalerweise sollte die Basisstation nach einigen Minuten wieder die Messdaten der Außeneinheit anzeigen (mit der Taste „**SEARCH IN/OUT TEMP**“ (D) auf Außentemperatur-Anzeige umschalten).

Sollte dies nicht der Fall sein, so öffnen Sie das Batteriefach der Außeneinheit und drücken die Taste „TX“, die zwischen den beiden Batterien zu finden ist. Verwenden Sie z.B. einen Zahnstocher für die Betätigung der Taste.

b) Außeneinheit

Gehen Sie wie in Kapitel 9. b) beschrieben vor.

Direkt nach dem Einlegen der Batterien sendet die Außeneinheit ein Datenpaket, deshalb sollte die Basisstation die Außeneinheit sofort erkennen (ggf. mit der Taste „**SEARCH IN/OUT TEMP**“ (D) auf die Anzeige der Außentemperatur umschalten).

Sollte dies nicht der Fall sein, so ist im Batteriefach der Außeneinheit die Taste „TX“ zu drücken, die zwischen den beiden Batterien zu finden ist. Verwenden Sie z.B. einen Zahnstocher für die Betätigung der Taste.

Die Basisstation gibt ein kurzes Tonsignal ab, wenn das erste Datenpaket empfangen wird.

13. Wartung und Reinigung

a) Basisstation

Die Basisstation ist für Sie bis auf einen evtl. erforderlichen Batteriewechsel wartungsfrei, zerlegen Sie sie niemals.

Reinigen Sie die Basisstation bei Verschmutzungen mit einem sauberen, trockenen Tuch. Staub kann mit einem weichen sauberen Pinsel und einem Staubsauger entfernt werden.



Drücken Sie nicht zu stark auf das LC-Display, dies kann es beschädigen, außerdem sind Kratzspuren möglich.

Verwenden Sie niemals aggressive Reinigungsmittel, dies kann das Kunststoffgehäuse beschädigen (Verfärbungen).

b) Außeneinheit

Die Außeneinheit sollte regelmäßig kontrolliert und gereinigt werden.



Durch Blätter wird die Öffnung im Regenauffangtrichter verstopft, außerdem sammelt sich Staub/Schmutz innen in der Zählwippe, was das Meßergebnis verfälscht.

Nehmen Sie den oberen Deckel/Auffangtrichter der Außeneinheit durch Drehen im Uhrzeigersinn ab. Reinigen Sie den Deckel/Auffangtrichter mit Wasser und einem weichen, sauberen Tuch.

Die Zählwippe im Inneren kann mit einem sauberen Pinsel und einem weichen Tuch gereinigt werden.



Gehen Sie sehr vorsichtig vor, wenden Sie keine Gewalt an, dadurch wird der Wippenmechanismus beschädigt.

Kontrollieren Sie die Ablauföffnungen und reinigen Sie sie.

Setzen Sie den Deckel auf die Außeneinheit auf und verriegeln Sie ihn durch eine Drehung gegen den Uhrzeigersinn.

14. Entsorgung

a) Allgemein



Entsorgen Sie das Produkt am Ende seiner Lebensdauer gemäß den geltenden gesetzlichen Bestimmungen.

b) Batterien und Akkus

Sie als Endverbraucher sind gesetzlich (**Batterieverordnung**) zur Rückgabe aller gebrauchten Batterien und Akkus verpflichtet; **eine Entsorgung über den Hausmüll ist untersagt!**



Schadstoffhaltige Batterien/Akkus sind mit nebenstehenden Symbolen gekennzeichnet, die auf das Verbot der Entsorgung über den Hausmüll hinweisen. Die Bezeichnungen für das ausschlaggebende Schwermetall sind: **Cd**=Cadmium, **Hg**=Quecksilber, **Pb**=Blei (Bezeichnung steht auf Batterie/Akku z.B. unter den links abgebildeten Mülltonnen-Symbolen).



Ihre verbrauchten Batterien/Akkus können Sie unentgeltlich bei den Sammelstellen Ihrer Gemeinde, unseren Filialen oder überall dort abgeben, wo Batterien/Akkus verkauft werden.

Sie erfüllen damit die gesetzlichen Verpflichtungen und leisten Ihren Beitrag zum Umweltschutz.

15. Technische Daten

Sendefrequenz der Außeneinheit:	433MHz
Uhrzeitanzeige:	12/24-Stundenmodus
Interner Kalender:	Bis 2069
Anzeigebereich für Regenmenge:	0-9999mm (0-999.9inch)

Spannungsversorgung:

Basisstation:	3 * Mignon-Batterie (AA, LR06)
Außeneinheit:	2 * Mignon-Batterie (AA, LR06)



Wir empfehlen Ihnen die Verwendung von hochwertigen Alkaline-Batterien.

Temperaturbereich:

Innentemperatur:	-9.9°C bis +50°C
Außentemperatur:	-50°C bis +70°C

16. Konformitätserklärung („DOC“)

Hiermit erklären wir, Conrad Electronic, Klaus-Conrad-Straße 1, D-92240 Hirschau, dass sich dieses Produkt in Übereinstimmung mit den grundlegenden Anforderungen und den anderen relevanten Vorschriften der Richtlinie 1999/5/EG befindet.



Die Konformitätserklärung zu diesem Produkt finden Sie unter www.conrad.com.

	Page
1. Introduction	34
2. Prescribed Use	35
3. Included in Delivery	36
4. Icon Explanation	36
5. Safety Instructions	37
6. Notes on Batteries and Rechargeable Batteries	38
7. Features and Functions	39
a) Base station	39
b) Exterior unit	39
8. Controls of Base Station	40
a) Front	40
b) Back	40
9. Getting Started	41
a) Base station Insert batteries, carry out basic settings	41
b) Exterior unit Inserting the batteries	43
c) Base station: Free standing or wall installation	44
d) Exterior unit Free standing/installation outdoors	45
10. Operation	46
a) Basic settings	46
b) Switching rain alarm on/off	47
c) Displaying time/date/amount of rain	47
d) Deleting total amount of rain	48
e) History ("History")	48
f) Deleting rain data	50
g) Switching from display for indoor/outdoor temperature	50
h) Displaying MAX/MIN values for indoor/outdoor temperature	50

	Page
i) Deleting MAX/MIN values	51
j) Display of temperature trend	51
k) Temperature alarm	51
Switching alarm on/off	51
Setting temperature limits for temperature alarm	52
What happens when the temperature limits are exceeded are fall below?	52
l) Reception display	53
m) Energy saving mode	53
n) "Battery exhausted" display for exterior unit	53
o) Reset	54
11. Instructions relevant to the radio range	55
12. Battery Replacement	56
a) Base station	56
b) Exterior unit	56
13. Maintenance and Cleaning	57
a) Base station	57
b) Exterior unit	57
14. Disposal	58
a) General information	58
b) Batteries and rechargeable batteries	58
15. Technical Specifications	59
16. Declaration of Conformity (DOC)	59

1. Introduction

Dear customer,

Thank you for purchasing this product.

The product meets the requirements of the current European and national guidelines about electromagnetic compatibility. A conformity assessment (CE marking) has been successfully passed; the relevant statements and documents have been deposited at the manufacturer.

We kindly request the user to follow the operating instructions to preserve this condition and to ensure safe operation!

Please read the operating instructions completely and observe the safety and operating instructions before using the product!

All company names and product designations contained herein are trademarks of the respective owners. All rights are reserved.

In case of any inquiries, contact or consult:



Tel. no.: +49 9604 / 40 88 80

Fax. no.: +49 9604 / 40 88 48

e-mail: tkb@conrad.de

Mon. to Thur. 8.00am to 4.30pm

Fri. 8.00am to 2.00pm

2. Prescribed Use

The "radio-controlled rain gauge" is a high-quality gauging station for rainfall.

The product consists of two main parts, the exterior unit with rain water catchment tank, measuring element, integrated outdoor thermometer and radio transmitter as well as the base station. The latter must only be operated in closed indoors, it must not get damp or wet!

The base station has a large LC display where not only the rain amount and a graphic history is displayed ("History") but also the indoor or outdoor temperature (switchable °C/°F), the time (optional the date) and a trend display for the indoor and/or outdoor temperature.

For the indoor/outdoor temperature there is a min/max memory available, a temperature alarm can also be activated (if a temperature is exceeded or falls below a certain level, this is indicated via tone signal).

The product is intended for private use, it is not suitable for medical purposes or for informing the public.

The manufacturer does not take on responsibility for incorrect displays, recordings or weather forecasts and consequences which may result from it.

The product is not a toy, it contains breakable and swallowable parts, furthermore it contains batteries. Keep the product out of reach of children.

Set up all components in a way so that they are out of children's reach.

The product is operated via batteries. The exterior unit (rain gauge/outdoor temperature sensor) transmits the data via radio (433MHz technology), the range depends on the ambient conditions.



Any use other than the one described above may damage the product and there are also other possible dangers. Please take note of all safety instructions and operating notes in these operating instructions!



Read these operating instructions thoroughly and carefully, they contain a lot of important information for installation, operation and handling.

3. Included in Delivery

- Base station with base stand
- Exterior unit (rain gauge with integrated outdoor thermometer and transmitter)
- operating instructions

4. Icon Explanation



The flash icon in a triangle is used to alert you to potential personal injury hazards such as electric shock.



An exclamation mark with an exclamation mark indicates important instructions in this operating manual which absolutely have to be observed.



The “arrow” symbol can be found when there are special tips and notes regarding the operation.

5. Safety Instructions



In the case of any damages which are caused due to failure to observe these operating instructions, the guarantee will expire! We do not assume liability for resulting damages!

Nor do we assume liability for damage to property or personal injury, caused by improper use or the failure to observe the safety instructions. The guarantee will expire in any such case.

- Do not use this product in hospitals or medical institutions. Although the exterior unit (rain gauge/outdoor thermometer) only emits relatively weak radio signals, these may lead to malfunction of life-supporting systems. The same may be the case in other areas.
- The base station is only suitable for dry indoor areas. Do not expose it to direct sunlight, heavy heat, cold, dampness or wetness.

In comparison, the exterior unit is intended for the unprotected use outdoors, as a matter of principle. However, it must not be set up/installed in or under water. Set it up in a way so that the rain water can flow through it without any restrictions.

- The unauthorized conversion and/or modification of the product is inadmissible because of safety and approval reasons (CE).
- Do not leave packaging material unattended. It may become dangerous playing material for children!
- Handle the product with care and do not drop it; knocks, blows or even a fall from a low height can damage it.

6. Notes on Batteries and Rechargeable Batteries



Please note:

In principle, it is possible to operate the base station and the exterior unit with rechargeable batteries.

However, due to the lower voltage of rechargeable batteries (rechargeable battery = 1.2V, battery = 1.5V) and the lower capacity there is a shorter operating time, the radio range is equally reduced.

When outdoor temperatures are low, rechargeable batteries are more sensitive than normal batteries.

This is why we especially recommend the use of high-quality alkaline batteries, to allow a long and safe service life.

- Keep batteries/storage batteries out of reach of children.
- Please observe correct polarity (plus/+ and minus/-) when inserting the batteries/rechargeable batteries.
- Never mix batteries with rechargeable batteries, use either batteries **or** rechargeable batteries. Always change the entire set of batteries (or rechargeable batteries), never mix full with half-full batteries (or rechargeable batteries).
- Do not let batteries/rechargeable batteries lie around openly. There is a risk of batteries being swallowed by children or pets. In such a case, seek immediate medical care.
- Leaking or damaged batteries/rechargeable batteries may cause acid burns when getting into contact with skin, therefore, use suitable protective gloves.
- Make sure that batteries/storage batteries are not short-circuited or thrown into fire. They might explode!
- Conventional batteries must not be recharged. They might explode! Only charge rechargeable batteries which are intended for this purpose; use suitable rechargeable battery chargers.
- In the case of disuse for a longer period of time (e.g. storage) take out the inserted batteries/rechargeable batteries. Old age can make batteries/rechargeable batteries leak and cause damages on the product!

7. Features and Functions

a) Base station

- For use in dry, closed indoors
- LC display
- Integrated crystal clock, time/date display, 12/24 hour mode
- Display of indoor/outdoor temperature, °C/°F switchable
- Min/max memory for indoor/outdoor temperature
- Tend display for indoor/outdoor temperature (falling, constant, increasing)
- Temperature alarm for indoor/outdoor temperature (when a certain temperature is exceeded or falls below the level set by you, a tone signal is triggered)
- Display of rain amount (switchable daily/weekly/monthly)
- Graphic history display of amount of rain ("History")
- 3 batteries of type mignon/AA (LR06) are necessary for operation

b) Exterior unit

- For use outdoors in unprotected area
- Measuring of amount of rain
- Measuring outdoor temperature
- Transmitter for radio transmission of rain amount/outdoor temperature
- 2 batteries of type mignon/AA (LR06) are necessary for operation; battery compartment with rubber seal

8. Controls of Base Station



Please note the illustrations on the fold-out-page at the beginning of these operating instructions.

a) Front

- 1 Display area for indoor/outdoor temperature
 - 2 Display area for time, date, amount of rain
 - 3 Graphic history display of amount of rain ("History")
 - 4 Tend display for indoor/outdoor temperature (falling, constant, increasing)
 - 5 Icon for rain
- A "RAIN SETTING" button
- B "▼SINCE" button
- C "▲HISTORY" button
- D "SEARCH IN/OUT TEMP" button

b) Back

- E "ALERT" button
- F Hole for wall-mounting
- G "MAX/MIN" button
- H "RESET" button
- I battery compartment
- J base stand (detachable)

9. Getting Started

a) Base station:

Insert batteries, carrying out basic settings

Please proceed in the following sequence:

- To make opening the battery compartment easier, the base stand can be taken off. Do not simply pull it out directly toward the bottom (don't exert any force, don't bend it, simply slide it out toward the bottom!).
- Now insert 3 batteries type mignon/AA into the battery compartment on the back of the base station. Pay attention to correct polarity (observe plus/+ and minus/-, see imprint in battery compartment and on batteries).



As already described in chapter 6, you can also use rechargeable batteries.

Close the battery compartment and put the base stand back on.

- All display elements will appear briefly and a tone signal can be heard.

"24h" will flash on the display.



If you don't carry out any settings within about 10 seconds, "0:00" will appear on the display. The setting process can be reactivating by pressing the **"RAIN SETTING" (A)** button for a longer period of time (flashing "24h" will reappear).

- With the **"▼SINCE" (B)** and/or **"▲HISTORY" (C)** button you set the time display mode (12 or 24 hour mode).
- Confirm the setting by briefly pressing the **"RAIN SETTING" (A)** button.
- "TIME" appears on the display and the hours start to flash. They can be set with the **"▼SINCE" (B)** and/or **"▲HISTORY" (C)** buttons.



Hold the respective button down for a longer period of time, to activate the fast adjustment.

If the clock is to be operated in the 12 hour mode, "AM" for morning and "PM" for afternoon will appear.

- Confirm the setting by briefly pressing the **"RAIN SETTING" (A)** button.
- Now the minutes start to flash. Set them as described above for the setting of the hours. Confirm the setting by briefly pressing the **"RAIN SETTING" (A)** button.
- "YEAR" will appear on the display, the year to be set starts to flash.

As already described, the adjustment is carried out with the **"▼SINCE" (B)** and/or **"▲HISTORY" (C)** button and the confirmation of the setting by briefly pressing the **"RAIN SETTING" (A)** button.

- Now the date is displayed (when you use it for the first time: 1.1.). Next to the numbers "D" or "M" will flash. Here, the sequence of day and month can be swapped.



D = day

M = month

With the **"▼SINCE" (B)** and/or **"▲HISTORY" (C)** button the desired sequence can be selected. Confirm the setting by briefly pressing the **"RAIN SETTING" (A)** button.

- The month will start to flash.

Adjustment is carried out with the **"▼SINCE" (B)** and/or **"▲HISTORY" (C)** button and the confirmation by briefly pressing the **"RAIN SETTING" (A)** button.

- The day will start to flash.

Adjustment is carried out with the **"▼SINCE" (B)** and/or **"▲HISTORY" (C)** button and the confirmation by briefly pressing the **"RAIN SETTING" (A)** button.

- "mm" will flash on the display. Here, the unit of the display of the amount of rain can be switched between "mm" and "inch".

Adjustment is carried out with the **"▼SINCE" (B)** and/or **"▲HISTORY" (C)** button and the confirmation by briefly pressing the **"RAIN SETTING" (A)** button.

- "C" will flash on the display. Choose the unit of the temperature display, select between °C (degrees Celsius) and °F (degrees Fahrenheit).

Adjustment is carried out with the **"▼SINCE" (B)** and/or **"▲HISTORY" (C)** button and the confirmation by briefly pressing the **"RAIN SETTING" (A)** button.

- And finally the rain alarm can be switched on or off. "AL OF" or "AL ON" flashes on the display. Switch the rain alarm off ("AL OF") or on ("AL ON") with the "▼SINCE" (B) or "▲HISTORY" (C) buttons.

If there is rain a tone signal is triggered (can be deactivated by briefly pressing any key on the front).

- After pressing the "RAIN SETTING" (A) button last, the display of the time (or date) will appear and the setting mode is completed.



In order to call the setting mode again, the time or the date has to be shown on the display of the base station (if necessary press "RAIN SETTING" (A) button several times, until you see this display).

Afterwards hold the "RAIN SETTING" (A) button down for several seconds, until the display mode for the clock ("12h" or "24h") starts to flash on the display.

Now you can carry out the setting as described.

If you want to jump a setting, simply press the "RAIN SETTING" (A) button several times, without adjusting a value.

The setting mode is automatically left each time you don't press a key for about 10 seconds. The changes carried out so far are saved.

b) Exterior unit Inserting the batteries

- Open the battery compartment on the bottom of the exterior unit. To do this you will need a suitable screwdriver.
- Insert 2 type mignon/AA batteries with correct polarity into the battery compartment. Pay attention to correct polarity (observe plus/+ and minus/-, see imprint in battery compartment and on batteries).



For the use of rechargeable batteries, please note chapter 6.

- Between the batteries there is a countersunk button visible which is labelled "TX". It can be carefully actuated with, e.g. a toothpick (only press it briefly), so that the exterior unit instantly sends a data packet to the base station.

Otherwise simply wait until the exterior unit independently starts transmitting.

- The base station may acknowledge the first receipt with a short tone signal.
- Make sure that the sealing rubber is correctly positioned in its guide slot. Occasionally it can happen that it is pulled out by opening the battery compartment lid.
- Replace the battery compartment lid and screw it back on. Do not use force.

c) Reception unit: Free standing or wall installation

The reception unit can be set up free standing via the base stand (J) included in delivery on an even, robust and sufficiently large surface.



The base station may be delivered with the base stand already inserted. If not, the base stand is simply inserted from the bottom into the reception unit. Please observe the correct position.

The reception unit can be suspended from a nail or screw on a vertical wall. There is a corresponding opening on the back (F).

To remove the base stand (J) it is to be slid off towards the bottom.



Doing this, don't exert any force, don't bend the base stand, but simply pull it out directly towards the bottom.



Before you knock a nail into the wall or fasten a screw into it (and drill a hole for the dowel), make sure that there are no cables, power, gas or water lines.



Attention! Lethal danger!

d) Exterior unit: Free standing/installation outdoors

Install the exterior unit in a suitable place. It has to be even, robust and sufficiently large. Of course, furthermore attention needs to be paid that the rain can fall unrestricted into the opening for rainwater. The place of installation has to be selected in a way so that no leaves can fall into the opening for rainwater.

When choosing an installation site, also think about theft protection and playing children.



The exterior unit has to be set up in a way that the rainwater that is coming out can drain off easily.

The bottom part of the exterior unit can be screwed on in a suitable place, if so desired (e.g. on a canopy, a carport or something similar).

To do this, the top part of the bottom part has to be removed by twisting the two parts against each other (note alignment of holding brackets).

Afterwards the bottom part can be fixed with two screws to the surface.

10. Operation

a) Basic settings

The basic settings have already been explained extensively in chapter 9. Here, the following settings can be carried out in sequence:

- 12/24 hour mode →
- hours →
- minutes →
- year →
- sequence day/month or month/day →
- month →
- day →
- rain amount unit mm/inch →
- temperature units °C/°F →
- rain alarm on/off

Afterwards the setting mode is finished.



In order to call the setting mode, the time or the date has to be shown on the display of the base station (if necessary press "**RAIN SETTING**" (A) button briefly several times, until you see the time or date).

Afterwards hold the "**RAIN SETTING**" (A) button down for several seconds, until the display mode for the clock ("12h" or "24h") starts to flash on the display.

Adjustment of the values is carried out with the "**▼SINCE**" (B) and/or "**▲HISTORY**" (C) button and the setting is saved by briefly pressing the "**RAIN SETTING**" (A) button.

If you want to jump a setting, simply press the "**RAIN SETTING**" (A) button several times, without adjusting a value.

The setting mode is automatically left each time you don't press a key for about 10 seconds. The changes carried out so far are each saved.

b) Switching rain alarm on/off

Activate the setting mode (see 10. a) and turn the rain alarm on (display on LC display "AL ON") or off (display "AL OF").

If there is any rain a tone signal is triggered and a rain icon will flash on the display (on the right next to the time/date display). The tone signal sounds for about 2 minutes, it can be turned off by briefly pressing any key on the front.



The rain icon on the right next to the time/date display will continue to flash for some time (up to 30 minutes).

Afterwards the icon disappears until the next time it rains.

When the rain alarm is switched off there will be no signal.

c) Displaying time/date/amount of rain

By pressing the "RAIN SETTING" (A) button briefly several times you can toggle between the following information:

- time
- date
- total amount of rain (display "RAINFALL TOTAL")

This is the total amount since the device was taken into operation or since a reset (see chapter 10. d) or the change of batteries.

- Rain amount in the last hour (display "RAINFALL 1H")

The display is calculated and updated about every 10 minutes.

- Rain amount in the last 24 hour (display "RAINFALL 24H")

The display is calculated and updated about every hour.

- Present status of last rainfall (display "RAINFALL"; the rain icon is also shown when it rained within the last 30 minutes)

The display of the value remains visible, until there was **no** rain for 30 minutes. Afterwards the value is automatically set to "0".



If you press the "▼SINCE" (B) button briefly several times during the display of the amount of rain, the respective time and date will be displayed in the top area of the LC display (not the case for "RAINFALL 1H").

This is the beginning of the period for which the rain amount value displayed is valid.

When you have selected the display of the total amount of rain "RAINFALL TOTAL" with, e.g. the "RAIN SETTING" (A) button, the time, date and year for which the amount of rain is valid will be shown consecutively by pressing the "▼SINCE" (B) button several times.

d) Deleting total amount of rain

First of all you select the display total amount of rain (display "RAINFALL TOTAL") by briefly pressing the "RAIN SETTING" (A) button several times.

Press the "RAIN SETTING" (A) button for about 3 seconds until a short tone signal is emitted. The total amount of rain is reset to "0".



The amount of rain for the last hour, the last 24 hours and the display of the present status cannot be deleted here. These are each automatically calculated and renewed for the lapsed period.

Please note section f) for deleting the entire rain data of the radio-controlled rain gauge.

e) History display ("History")

The graphic history display ("History") is located on the bottom area of the LC display. Here, the respective total amount of rain is depicted as a bar (the higher the bar, the more rain).



On the bottom of the history display, the unit you have set appears ("mm" or "inch"), (see chapter 10. a) or 9. a).

By briefly pressing the "**▲HISTORY**" (C) button, the display area for which the bars are valid, can be changed.

The following time sections can be selected:

- Rain history of the last 6 days (display "HISTORY DAILY")
- Rain history of the last 6 weeks (display "HISTORY WEEKLY")
- Rain history of the last 6 months (display "HISTORY MONTHLY")



The right bar shows the amount of rain of the current day , week or month.

The history display offers an additional function. You can have the value of the amount of rain displayed that was measured for individual days, weeks or months.

For this purpose, proceed as follows:

- First of all select the desired display area (e.g. "HISTORY WEEKLY") by briefly pressing the "**▲HISTORY**" (C) button each time.
- Press and hold the "**▲HISTORY**" (C) button for about 3 seconds until a tone signal can be heard.
- By briefly pressing the "**▲HISTORY**" (C) button the respective day, week or month can now be called; the corresponding amount of rain is shown on the display.

If no key is pressed, the base station will get back to the automatic display.

f) Deleting rain data

You can delete the entire rain data by pressing the two buttons "▼SINCE" (B) and "▲HISTORY" (C) simultaneously for about 3 seconds until a tone signal can be heard.

Now all rain data is deleted.

g) Switching from display for indoor/outdoor temperature

In the top part of the display the indoor and/or outdoor temperature is shown. To switch it, briefly press the "SEARCH IN/OUT TEMP" (D) button.

"IN TEMP" on display: display of current indoor temperature

"OUT TEMP" on display: display of current outdoor temperature



If lines, e.g. ("—.-") are shown for the outdoor temperature, please check the state of the battery of the exterior unit and the radio reception.

h) Displaying MAX/MIN values for indoor/outdoor temperature

By pressing the "MAX/MIN" (G) button on the back of the base station briefly several times, you can toggle between:

- MAX value of indoor temperature
- MIN value of indoor temperature
- MAX value of outdoor temperature
- MIN value of outdoor temperature
- Current indoor/outdoor temperature, depending on what was activated before the MAX/MIN values

i) Deleting MAX/MIN values

If you have not done it yet already, activate the display of the saved MAX or MIN values by briefly pressing the "MAX/MIN" (G) button.

Press and hold the "MAX/MIN" (G) button for about 3 seconds until a tone signal can be heard. The current temperature will appear on the display, the MAX/MIN values are deleted.

j) Display of temperature trend

On the right next to the temperature display in the top line of the LC displays the temperature trend is displayed.



The arrow icons for the temperature trend only appear when the outdoor temperature is displayed.



Rising temperature



Constant temperature



Falling temperature

k) Temperature alarm

► Switching alarm on/off

Switch the temperature alarm on or off by briefly pressing the "ALERT" (E) button on the back of the base station.



When the temperature alarm is turned on, the icon "⚠" appears on the top left on the display.

► Setting temperature limits for temperature alarm

- Press and hold the "ALERT" (E) button for 3 seconds until a tone signal can be heard.
- With the "▼SINCE" (B) and/or "▲HISTORY" (C) button it can be toggled between indoor and outdoor temperature display.
- Briefly press the "ALERT" (E) button as confirmation.
- The top part of the icon "◀" flashes ("◀▶▶▶▶...").

With the "▼SINCE" (B) and/or "▲HISTORY" (C) button you set the **top** temperature limit (e.g. 25°C)

- Briefly press the "ALERT" (E) button as confirmation.
- The bottom part of the icon "▶" flashes ("▶▶▶▶▶...").

With the "▼SINCE" (B) and/or "▲HISTORY" (C) button you set the **lower** temperature limit (e.g. 18°C)

- Briefly press the "ALERT" (E) button as confirmation. Doing this, the setting is completed.

► What happens when the temperature limits are exceeded or fall below the set level?

The base station will emit a tone signal. This is repeated every minute as long as the temperature limit is exceeded or falls below the set level.

The icon "◀▶" will furthermore flash on the display and the displayed temperature.

Briefly pressing the "SEARCH IN/OUT TEMP" (D) button stops the tone signal every minute, however the icon "◀▶" and the displayed temperature will continue to flash.

l) Reception display

- When a data packet is received by the exterior unit, a little radio signal "📶" briefly flashes on the top right of the display.
- If no signal is received for more than 15 minutes by the exterior unit, only lines will appear for the outdoor temperature and the amount of rain, instead of a measured value.

If this is the case press the "**SEARCH IN/OUT TEMP**" (D) button and hold down for about 3 seconds until a tone signal is emitted.

The base station will now search for the radio signals of the exterior unit. Wait a couple of minutes until the exterior unit sends a data packet again.



Alternatively you can briefly press the "TX" button in the battery compartment of the exterior unit (eg with a toothpick). Doing this, the exterior unit instantly sends a data packet.

If reception problems appear more regularly, although new "full" batteries are used, choose a different set-up location for the base station and/or the exterior unit, decrease the distance between the two devices.

m) Energy saving mode

The base station is provided with an energy saving mode in order to increase the life of the batteries (eg when you are not at home for a longer period of time, holidays).

To turn the energy saving mode on or off, press both buttons "**RAIN SETTING**" (A) and "**SEARCH IN/OUT TEMP**" (D) and hold them for about 3 seconds.



Once the energy saving mode was switched on the complete LC display and all functions are turned off.

However, the internal clock continues to run.

n) "Battery exhausted" display for remote unit

When the battery icon "🔋" appears on the top right on the display, the batteries of the exterior unit are exhausted. Exchange them as soon as possible with new batteries.

o) Reset

The "RESET" (H) button on the back of the base station is for resetting all settings. This has the same effect as removing and inserting the batteries.

11. Instructions relevant to the radio range

Ranges and disturbances

- The product works in the 868MHz range which is also used by other radio services. This is why there may be a restrictive operation and range due to devices that work on the same or a neighbouring frequency.
- The actual attainable distance between transmitter (exterior unit) and receiver (base station) in normal operation is heavily dependent on installation site/place of installation and the existing ambient conditions.

Normally, proper operation without problems with radio reception should be possible in eg, a detached house.

Causes for reduced ranges:

- Any high frequency interferences
- Proximity to electrical/electronic devices (eg television)
- Any kind of housing and vegetation
- Conductive metal parts which are located near the units or within or near their transmission path, e.g. heaters, metallized insulation glass windows, reinforced concrete ceilings etc.
- Influence on the radiation pattern of antennas caused by the distance from the sender or the receiver to conductive surfaces or objects (to human bodies or ground also)
- Broadband interference in urban areas which reduces the signal-to-noise-ratio; the signal will not be recognized due to this "noise"
- Interference radiation resulting from insufficiently shielded electronics, e.g. turned on computers or the like.

12. Battery Replacement

a) Base station

Proceed as described in chapter 9. a).



In the case of a change of battery all data of the base station get lost:

Normally the base station should display the measuring data of the exterior unit after some minutes (switch to outdoor temperature display with the "**SEARCH IN/OUT TEMP**" (D) button).

If this is not the case, open the battery compartment of the exterior unit and press the "TX" button that can be found between the two batteries. Use, eg a toothpick to actuate the button.

b) Exterior unit

Proceed as described in chapter 9. b).

Directly after inserting the batteries, the exterior unit will send a data packet, this is why the base station should instantly recognize the exterior unit (if applicable, switch over to the display of the outdoor temperature with the "**SEARCH IN/OUT TEMP**" (D) button).

If this is not the case, press the "TX" button that can be found between the two batteries in the battery compartment of the exterior unit. Use, eg a toothpick to actuate the button.

The base station will emit a short tone signal when the first data packet is received.

13. Maintenance and Cleaning

a) Base station

Apart from a possibly necessary change of battery, the base station is maintenance free, never take it apart.

In the case of any dirt, clean the base station with a clean, dry cloth. Dust can be removed using a soft clean brush and a vacuum cleaner.



Don't press too much onto the LC display this could damage it or could cause scratch marks.

Never use aggressive cleaning agents, this can damage the plastic housing (discolouring).

b) Exterior unit

The exterior unit should be regularly controlled and cleaned.



Leaves may block the opening of the rainwater catchment funnel, dust/dirt also collects in the counter rocker, this affects the accuracy.

Take the top lid/catchment funnel off the exterior unit by turning it clockwise. Clean the lid/catchment funnel with water and a soft, clean cloth.

The counter rocker on the inside can be cleaned with a clean brush and a soft cloth.



Be very careful, do not exert any force, this damages the rocking mechanism.

Check the drainage openings and clean them.

Put the lid onto the exterior unit and lock it by turning it anticlockwise.

14. Disposal

a) General information



At the end of its service life, dispose of the product in accordance with the valid legal regulations.

b) Batteries and rechargeable batteries

You, as end user are under legal obligation (**Battery Regulation**) to take back all used batteries and rechargeable batteries, **to dispose of them via domestic waste is not permitted.**



Batteries/storage batteries containing harmful substances are marked with the following symbols which point out that the disposal via the household rubbish is prohibited. The designations for the respective hazardous heavy metals are: **Cd**=cadmium, **Hg**=mercury, **Pb**=lead (name on battery/rechargeable battery, eg under the rubbish bin icons on the left).



You can return used batteries/accumulators free of charge to any collecting point in your local authority, in our stores or in any other store where batteries/accumulators are sold.

Thus, you comply with your legal obligations and make your contribution to environmental protection.

15. Technical Specifications

Transmitting frequency of exterior unit	433MHz
Time display	12/24 hour mode
Internal calendar	up to 2069
Display area for rain water	0-9999mm (0-999.9inch)

Power supply:

Base station:	3 * Mignon battery (AA, LR06)
Exterior unit	2 * Mignon battery (AA, LR06)



We recommend the use of high-quality alkaline batteries.

Temperature range:

Indoor temperature:	-9.9°C to +50°C
Outdoor temperature:	-50°C to +70°C

16. Declaration of Conformity (DOC)

Hereby, we, Conrad Electronic, Klaus-Conrad-Straße 1, D-92240 Hirschau (Germany), declare that this product complies with the essential requirements and relevant regulations of the guideline 1999/5/EG.



The declaration of conformity to this product can be found at www.conrad.com.

	Page
1. Introduction	62
2. Restrictions d'utilisation	63
3. Contenu de l'emballage	64
4. Explication des symboles	64
5. Consignes de sécurité	65
6. Remarques concernant les piles et accus	66
7. Caractéristiques et fonctions	67
a) Station météo	67
b) Unité externe	67
8. Eléments de fonctionnement de la station météo	68
a) Face avant	68
b) Face arrière	68
9. Mise en service	69
a) Station météo : Insérer les piles, effectuer les réglages de base	69
b) Unité externe : Mise en place des piles	71
c) Station météo : Montage sur pied ou montage mural	72
d) Unité externe Placement/montage à l'extérieur	73
10. Mode d'emploi	74
a) Réglages de base	74
b) Alarme de pluie activer/désactiver	75
c) Afficher heure/date/hauteur de précipitation	75
d) Effacer le total de la hauteur de précipitation	76
e) Affichage du déroulement (« History »)	76
f) Effacer les données relatives à la précipitation	78
g) Commuter l'affichage de température intérieure/extérieure	78
h) Afficher les valeurs MAX /MIN pour température intérieure/extérieure	78

	Page
i) Effacer les valeurs MAX/MIN	79
j) Affichage des tendances de températures	79
k) Alarme de température	79
Activer/désactiver l'alarme de température	79
Régler les limites de températures pour l'alarme de température	80
Qu'est ce qui se passe en cas d'un dépassement au dessus ou d'une baisse au dessous des limites de températures?	80
l) Affichage de réception	81
m) Mode d'économie d'énergie	81
n) Affichage « pile faible » pour l'unité externe	81
o) Reset	82
11. Indications relatives à la portée radiopilotée	83
12. Remplacement des piles	84
a) Station météo	84
b) Unité externe	84
13. Entretien et nettoyage	85
a) Station météo	85
b) Unité externe	85
14. Elimination des déchets	86
a) Généralités	86
b) Piles et accus	86
15. Caractéristiques techniques	87
16. Déclaration de conformité (« DOC »)	87

1. Introduction

Chère cliente, cher client,

Nous vous remercions de l'achat du présent produit !

La compatibilité électromagnétique (CEM) de ce produit a été contrôlée et il est conforme aux exigences des directives européennes et nationales en vigueur. La conformité CE a été vérifiée, les actes déclaratifs et les documents correspondants ont été consignés auprès du fabricant.

Afin de maintenir le produit en bon état et d'en assurer une exploitation sans risques, l'utilisateur doit absolument tenir compte de ce mode d'emploi et le respecter !

Avant l'utilisation de ce produit, lisez attentivement le mode d'emploi entier et respectez toutes les instructions d'utilisation et consignes de sécurité !

Tous les noms d'entreprises et appellations de produits contenus dans ce mode d'emploi sont des marques déposées des propriétaires correspondants. Tous droits réservés.

En cas de questions, vous pouvez vous adresser:



Tél.: 0892 897 777
Fax: 0892 896 002
e-mail : support@conrad.fr
Du lundi au vendredi de
8h00 à 18h00,
le samedi de 8h00 à 12h00



Tél.: 0848/80 12 88
Fax: 0848/80 12 89
e-mail: support@conrad.ch
Du lundi au vendredi de
8h00 à 12h00 et de 13h00 à 17h00

2. Restrictions d'utilisation

Le « thermomètre/pluviomètre » est une station météo de haute qualité pour la mesure des précipitations (pluie).

Le produit se compose de deux composants principaux, à savoir, l'unité externe avec bassin récepteur de pluie, instrument de mesure, thermomètre extérieur intégré et émetteur radiopiloté de même que de la station météo. Cette dernière ne doit être mise en service qu'à l'intérieur, il ne faut pas quelle soit mouillée ou humide.

La station météo est munie d'un grand écran à cristaux liquides qui affiche non seulement la hauteur de précipitation et l'affichage graphique du déroulement (« History ») mais également la température intérieure ou extérieure (commutable °C/°F), l'heure (au choix, la date) et un affichage de tendance pour la température intérieure ou extérieure.

Le produit est muni d'une mémoire MIN/MAX pour la température intérieure/extérieure. De plus, on peut activer une alarme de température (dépasser ou tomber au dessous d'une certaine température est signalé au moyen d'un signal sonore).

Le produit est prévu pour un usage privé. Il n'est pas prévu pour un usage médical ou public.

Le fabricant n'assume aucune responsabilité en cas d'un affichage de valeurs de mesure ou de prévisions climatiques incorrectes et les conséquences qui pourraient en résulter.

Le produit n'est pas un jouet, il comporte des pièces pouvant se casser ou être avalées, ainsi que des piles. Maintenez l'appareil hors de la portée des enfants.

Placez les composants de sorte à qu'ils ne soient pas à la portée des enfants.

La mise en service du produit a lieu au moyen de piles. L'unité externe (pluviomètre/capteur de température externe) transmet les données par radio (technique 433MHz), la portée dépend des conditions environnantes.



Une utilisation autre que celle indiquée plus haut mène à l'endommagement du produit et est, en outre à d'autres dangers. Veuillez tenir compte de toutes les consignes de sécurité et de mise en service du présent mode d'emploi !



Lisez attentivement et complètement ce mode d'utilisation. Il contient des informations importantes relatives à son emplacement, sa mise en service et son fonctionnement.

3. Contenu de l'emballage

- Station météo avec pied
- Unité externe (pluviomètre avec thermomètre externe intégré et émetteur).
- Mode d'emploi

4. Explication des symboles



Le symbole de foudre placé dans un triangle est utilisé pour indiquer un danger pour votre santé, par ex. pour cause d'une décharge électrique.



Le symbole avec le point d'exclamation attire l'attention sur les conseils importants de ce mode d'emploi, qui sont impérativement à respecter.



Le symbole de « la flèche » renvoie à des astuces et conseils d'utilisation spécifiques.

5. Consignes de sécurité



En cas de dommages dus à la non observation de ce mode d'emploi, la validité de la garantie est annulée ! Nous déclinons toute responsabilité pour d'éventuels dommages consécutifs !

Nous déclinons toute responsabilité pour d'éventuels dommages matériels ou corporels dus à un maniement incorrect ou à la non observation des précautions d'emploi. De tels cas entraînent l'annulation de la garantie.

- N'utilisez pas ce produit dans des hôpitaux ou dans des institutions médicales. Bien que l'unité externe (pluviomètre/thermomètre externe) envoie des signaux radio relativement faibles, l'utilisation de tels appareils dans ces institutions pourrait intervenir avec l'usage de systèmes vitaux aux patients. Il en va probablement de même pour les autres domaines.
- La station météo ne doit être utilisée que dans un endroit sec. Ne l'exposez pas à un rayonnement solaire direct, une forte chaleur, du froid, de l'humidité ou de l'eau.

L'unité externe est prévue pour être mise en service à l'extérieur dans un emplacement non protégée. Toutefois, il ne faut pas la placer/monter dans ou sous l'eau. Placez-la de manière à ce que l'eau des pluies puisse s'écouler librement.

- Pour des raisons de sécurité et d'homologation (CE), il est interdit de modifier et/ou de transformer cet appareil soi-même.
- Ne laissez pas traîner le matériel d'emballage. Il pourrait devenir un jouet dangereux pour les enfants.
- Soyez prudent lors du maniement du produit – chocs, coups et chutes même d'une faible hauteur provoquent un endommagement.

6. Indications relatives aux piles et accus



Important :

La mise en service de la station météo et de l'unité extérieure avec accus et en principe possible.

La faible tension des accus (accu = 1.2V, pile = 1.5V) et la faible capacité diminuent la durée de service de même que la portée radio.

Les accus sont plus sensibles que les piles à une température externe basse.

Nous vous recommandons d'utiliser des piles alcalines de haute qualité afin de profiter d'une mise en service longue et sûre.

- Maintenez les piles et accus hors de la portée des enfants.
- Insérez les piles/accus dans le compartiment à piles en respectant la polarité correcte (positive/+ et négative/-).
- Ne jamais mélanger piles et accus, utilisez soit des piles soit des accus. Remplacez toujours le jeu de piles dans son entier (ou d'accus), ne mélangez pas des piles pleines avec des piles à moitié pleines (ou accus).
- Ne laissez pas traîner des piles ou accus. Ils risquent d'être avalés par un enfant ou un animal domestique. Au cas où cela serait arrivé, consultez immédiatement un médecin.
- Des piles et accus corrodés ou endommagés peuvent, au toucher, causer des brûlures sur la peau ; mettez donc des gants de protection adaptés pour retirer de telles piles.
- Faites attention à ne pas court-circuiter les piles et accus, ni de les démonter, ne les jetez pas dans le feu. Il y a risque d'explosion !
- N'essayez jamais de recharger des piles conventionnelles. Il y a risque d'explosion ! Ne recharger que les accus prévus pour, n'utilisez que des appareils de recharge appropriés.
- Si vous n'utilisez pas le produit pour une longue durée (par ex. lors d'un stockage), retirez les piles/accus. Les piles/accus survieillis peuvent fuir et endommager le produit !

7. Caractéristiques et fonctions

a) Station météo

- Pour une mise en service dans des locaux fermés, secs, en intérieur
- Ecran à cristaux liquides
- Horloge à quartz intégrée, affichage de l'heure/la date, mode 12/14 heures
- Affichage de la température intérieure/extérieure, commutable °C/°F
- Mémoire Min/Max pour la température intérieure/extérieure
- Affichage de tendance pour la température intérieure/extérieure (tombante, constance, montante)
- Alarme de température pour la température intérieure/extérieure (lorsque la température dépasse ou tombe au dessous de la température que vous avez réglée, un signal sonore retentit).
- Affichage de la hauteur de précipitation (commutable quotidiennement/hebdomadairement/mensuellement)
- Affichage graphique du déroulement de la hauteur de précipitation (« History »)
- 3 piles de type Mignon /AA (LR06) nécessaires au fonctionnement

b) Unité externe

- Pour une mise en service en extérieur non protégé
- Mesure de la hauteur de précipitation
- Mesure de la température extérieure
- Emetteur pour la transmission radio de la hauteur de précipitation/température extérieure
- 2 piles de type Mignon /AA (LR06) nécessaires au fonctionnement, compartiment à piles avec joint en caoutchouc

8. Éléments de fonctionnement de la station météo



Veillez tenir compte des illustrations sur le rabat au début de ce mode d'emploi

a) Face avant

- 1 Affichage de la température intérieure/extérieure
- 2 Affichage de l'heure, de la date, de la hauteur de précipitation
- 3 Affichage graphique du déroulement de la hauteur de précipitation (« History »)
- 4 Affichage de tendance pour la température intérieure/extérieure (tombante, constance, montante)
- 5 Symbole de pluie
- A Touche « **RAIN SETTING** » (« Réglage Pluie »)
- B Touche « **▼SINCE** »
- C Touche « **▲HISTORY** »
- D Touche « **SEARCH IN/OUT TEMP** »

b) Face arrière

- E Touche « **ALERT** »
- F Orifice pour la fixation au mur
- G Touche « **MAX/MIN** »
- H Touche « **RESET** »
- I Compartiment à piles
- J Pied (détachable)

9. Mise en service

a) Station météo :

Insérer les piles, reffectuer le réglage de base

Veillez procéder de la manière suivante:

- Afin de pouvoir ouvrir le compartiment à piles plus facilement, retirez le pied, si nécessaire. Retirez-le tout simplement par le bas (ne pas user de force, ne pas le plier, le retirer en le faisant tout simplement glisser vers le bas !).
- Insérez 3 piles de type Mignon/AA dans le compartiment à piles sur la face arrière de la station météo. Veillez à la bonne polarité (positif/ + et négatif/ -, voir marquage dans le compartiment à piles et sur les piles).



Ainsi que déjà indiqué au chapitre 6, on peut, si nécessaire, utiliser des accus.

Refermez les compartiment à piles et remettez le pied.

- Tous les segments de l'affichage sont brièvement affichés et un signal sonore retentit.

L'affichage « 24h » apparaît sur l'écran.



Si vous ne procédez pas au réglage dans les 10 secondes qui suivent, « 0:00 » est affiché. La procédure de réglage peut être réactivée en appuyant longuement sur la touche « **RAIN SETTING** » (A) (affichage clignotant « 24h » est affiché à nouveau).

- Réglez au moyen des touches « **▼SINCE** » (B) ou « **▲HISTORY** » (C) le mode d'affichage de l'heure (format 12 ou 14 heures).
- Confirmez le réglage en appuyant brièvement sur la touche « **RAIN SETTING** » (A).
- « TIME » apparaît sur l'écran et les heures commencent à clignoter. Elles peuvent être réglées au moyen des touches « **▼SINCE** » (B) ou « **▲HISTORY** » (C).



Maintenez la touche correspondant appuyée plus longuement afin de changer le réglage rapidement.

Si l'heure est mise en service en mode 12 heures, « AM » pour avant midi et « PM » pour après midi sont affichés.

- Confirmez le réglage en appuyant brièvement sur la touche « **RAIN SETTING** » (A).
- Les minutes commencent à clignoter. Réglez les minutes ainsi que décrit plus haut pour les heures. Confirmez le réglage en appuyant brièvement sur la touche « **RAIN SETTING** » (A).
- « **YEAR** » apparaît sur l'écran, l'année à régler clignote.

Ainsi que déjà décrit, changez le réglage rapidement au moyen des touches « **▼SINCE** » (B) ou « **▲HISTORY** » (C) et confirmez le réglage en appuyant brièvement sur la touche « **RAIN SETTING** » (A).

- La date est maintenant affichée (1.1. apparaît lors de la première mise en service). « D » ou « M » clignote à côté des chiffres. On peut échanger ici le jour par le mois.



D = « Day », jour

M = « Month », mois

On peut choisir au moyen des touches « **▼SINCE** » (B) ou « **▲HISTORY** » (C) l'ordre souhaité. Confirmez le réglage en appuyant brièvement sur la touche « **RAIN SETTING** » (A).

- Le mois commence à clignoter.

Changez le réglage au moyen des touches « **▼SINCE** » (B) ou « **▲HISTORY** » (C) et confirmez le réglage en appuyant brièvement sur la touche « **RAIN SETTING** » (A).

- Le jour commence à clignoter.

Changez le réglage au moyen des touches « **▼SINCE** » (B) ou « **▲HISTORY** » (C) et confirmez le réglage en appuyant brièvement sur la touche « **RAIN SETTING** » (A).

- « mm » clignote sur l'écran. On peut régler ici l'unité de l'affichage de la hauteur de précipitation entre « mm » ou « inch ».

Changez le réglage au moyen des touches « **▼SINCE** » (B) ou « **▲HISTORY** » (C) et confirmez le réglage en appuyant brièvement sur la touche « **RAIN SETTING** » (A).

- « C » clignote sur l'écran. Choisissez l'unité de l'affichage de la température entre °C (Celsius) et °F (Fahrenheit).

Changez le réglage au moyen des touches « **▼SINCE** » (B) ou « **▲HISTORY** » (C) et confirmez le réglage en appuyant brièvement sur la touche « **RAIN SETTING** » (A).

- Enfin, on peut activer ou désactiver l'alarme de pluie. « AL OF » ou « AL ON » clignote sur l'écran. Désactivez au moyen des touches « ▼SINCE » (B) ou « ▲HISTORY » (C) l'alarme de pluie (« AL OF ») ou activez-la. (« AL ON »).

En cas de pluie, un signal sonore est déclenché (ce dernier peut être désactivé en appuyant brièvement sur une touche quelconque sur la face avant).

- Après une dernière pression sur la touche « RAIN SETTING » (A), l'heure est affichée (ou la date) et l'on quitte le mode de réglage.



Afin d'appeler encore une fois le mode de réglage, l'heure ou la date doit être affichée sur l'écran (si nécessaire, appuyez plusieurs fois sur la touche « RAIN SETTING » (A), jusqu'à ce que l'affichage apparaisse).

Maintenez ensuite la touche « RAIN SETTING » (A) appuyée pour plusieurs secondes jusqu'à ce que l'affichage de l'heure commence à clignoter sur l'écran (« 12h » ou « 24h »).

Vous pouvez maintenant procéder aux réglages ainsi que décrit.

Si vous désirez sauter un réglage, appuyez alors tout simplement sur la touche « RAIN SETTING » (A), sans régler une valeur.

Vous quittez automatiquement le mode de réglage si vous n'appuyez sur aucune touche pour environ 10 secondes. Les modifications entreprises jusque là seront mémorisées.

b) Unité externe : Mise en place des piles

- Ouvrez le compartiment à piles sur la face inférieure de l'unité externe. Un tournevis approprié est, à cet effet, nécessaire.
- Placez 2 piles de type Mignon/AA dans le compartiment à piles. Veillez à la bonne polarité (positif/ + et négatif/ -, voir marquage dans le compartiment à piles et sur les piles).



Si vous utilisez des accus, veuillez tenir compte du chapitre 6.

- Entre les piles, on peut voir une touche enfoncée, marquée "TX". Elle peut être actionnée avec précaution au moyen d'un cure-dent (appuyer brièvement), afin que l'unité externe envoie immédiatement les données à la station météo.

Autrement, attendez jusqu'à ce que l'unité externe commence elle-même la procédure d'émission.

- La station météo confirme la première réception au moyen d'un bref signal sonore.
- Veillez à ce que le joint en caoutchouc soit bien placé dans sa fente de guidage. Parfois, il pourrait être déplacé, lors de l'ouverture du couvercle du compartiment à piles.
- Remplacez le couvercle du compartiment à piles et vissez-le. Ne pas user de force !

c) Unité de réception: Montage sur pied ou montage mural

L'unité de réception peut être placée sur une surface suffisamment grande, plane et stable au moyen du pied (J) livré avec.



La station météo est probablement livrée pied monté. Au cas où cela ne serait pas le cas, insérez le pied par le bas dans l'unité de réception. Respectez la bonne orientation.

Alternativement, l'unité de réception peut être accrochée à un clou ou à une vis sur un mur vertical. Une ouverture correspondante (F) est au dos du produit.

Afin de retirer le pied (J), tirez-le vers le bas.



N'usez pas de force, ne pliez pas le pied mais retirez-le tout simplement en le tirant directement vers le bas.



Avant de clouer un clou dans le mur ou d'y visser une vis (percer un trou pour une cheville) veillez à ce qu'aucun câble, ligne électrique, conduite d'eau, de gaz ne se trouve derrière.



Attention, Danger de mort !

d) Unité externe: Placement/montage à l'extérieur

Placez l'unité externe à un emplacement approprié. La surface de l'emplacement doit être plane, stable et suffisamment grande. De plus, veillez à ce que l'eau de pluie puisse s'écouler librement dans l'orifice supérieur prévue pour. Le lieu d'emplacement doit être choisi de sorte à prévenir l'entrée de feuilles d'arbres dans l'orifice de pluie.

Pensez lors de la sélection du lieu d'emplacement à ce qu'il soit incrochetable et éloigné de la portée des enfants.



L'unité externe doit être placée de sorte à ce que l'eau de pluie qui s'écoule puisse être librement évacuée.

Le composant inférieur de l'unité externe doit être fermement vissé à un emplacement approprié (par ex. sur un rebord de toit, toit de protection de voitures).

A cet effet, retirez la partie supérieure de la partie inférieure en tournant les deux parties l'une contre l'autre (veillez à la disposition des tenons).

Vissez la partie inférieure au moyen de deux vis à la surface choisie.

10. Mode d'emploi

a) Réglages de base

Les réglages de base ont déjà été expliqués au chapitre 9. Vous pouvez procéder au x réglages suivants l'un après l'autre :

- Régler le mode heure 12/24 →
- Heures →
- Minutes →
- Année →
- Ordre Jour/Mois ou Mois/Jour →
- Mois →
- Jour →
- Unité – hauteur de précipitation mm/inch →
- Unité de température °C/°F →
- Alarme de pluie activée/désactivée

Quittez ensuite le mode de réglage.



Afin d'appeler encore une fois le mode de réglage, l'heure ou la date doit être affichée sur l'écran (si nécessaire, appuyez plusieurs fois brièvement sur la touche « **RAIN SETTING** » (A), jusqu'à ce que l'affichage de l'heure ou de la date apparaisse).

Maintenez ensuite la touche « **RAIN SETTING** » (A) appuyée pour plusieurs secondes jusqu'à ce que l'affichage de l'heure commence à clignoter sur l'écran (« 12h » ou « 24h »).

Changez les valeurs au moyen des touches « **▼ SINCE** » (B) ou « **▲ HISTORY** » (C) et mémorisez le réglage en appuyant brièvement sur la touche « **RAIN SETTING** » (A).

Si vous désirez sauter un réglage, appuyez alors tout simplement sur la touche « **RAIN SETTING** » (A), sans régler une valeur.

Vous quittez automatiquement le mode de réglage si vous n'appuyez sur aucune touche pour environ 10 secondes. Les modifications entreprises jusque là seront mémorisées.

b) Alarme de pluie activer/désactiver

Activez le mode de réglage (voir 10 a) et activez l'alarme de pluie (affichage sur écran à cristaux liquides « AL ON ») ou désactivez-le (affichage « AL OF »).

En cas de pluie, un signal sonore est activé et un symbole de pluie clignote sur l'écran (à droite à côté de l'affichage de l'heure/la date). Le signal sonore retentit pour environ 2 minutes, il peut être désactivé en appuyant brièvement sur une toute quelconque sur la partie avant de l'appareil.



Le symbole de pluie à droite à côté de l'affichage de l'heure/la date clignote pour encore quelque temps (jusqu'à 30 minutes).

Le symbole disparaît ensuite jusqu'à la tombée de pluie suivante.

Si l'alarme de pluie est désactivée, l'alarme de pluie n'émet aucun signal.

c) Afficher heure/date/hauteur de précipitation

En appuyant plusieurs fois brièvement sur la touche « **RAIN SETTING** » (A), on peut commuter entre les informations suivantes:

- Heure
- Date
- Total hauteur de précipitation (affichage sur l'écran « RAINFALL TOTAL »)
Ceci est la hauteur totale depuis la mise en service de l'appareil ou depuis sa remise à zéro (voir chapitre 10.d) ou changement de piles.
- Niveau de précipitation au cours de la dernière heure (affichage sur l'écran « RAINFALL 1H »)
L'affichage est recalculé et actualisé toutes les 10 minutes environ.
- Hauteur de précipitation au cours des dernières 24 heures (affichage sur l'écran « RAINFALL 24H »)
L'affichage est recalculé et actualisé toutes les heures environ.
- Statut actuel de la dernière précipitation (affichage sur l'écran « RAINFALL », de plus, le symbole de pluie est affiché s'il a plu au cours des dernières 30 minutes).
L'affichage de la valeur demeure jusqu'à ce qu'il ne pleuve **plus** pendant 30 minutes d'affilé. La valeur est ensuite automatiquement remise à « 0 ».



Si, lors de l'affichage de la hauteur de précipitation, vous appuyez brièvement sur la touche « ▼SINCE » (B), l'affichage de l'heure et de la date correspondantes est affiché sur la partie supérieure de l'écran à cristaux liquides (pas par « RAINFALL 1H »).

Il s'agit du début de la durée à laquelle la valeur de la hauteur de précipitation affichée s'applique.

Si vous choisissez, par ex., au moyen de la touche « RAIN SETTING » (A), l'affichage hauteur totale de précipitation « RAINFALL TOTAL », et que vous appuyiez plusieurs fois sur la touche « ▼SINCE » (B), l'heure, la date et l'année qui correspondent à la hauteur de précipitation seront affichés l'une après l'autre.

d) Effacer le total de la hauteur de précipitation

Choisissez d'abord en appuyant plusieurs fois brièvement sur la touche « RAIN SETTING » (A), l'affichage du total de la hauteur de précipitation (affichage sur l'écran « RAINFALL TOTAL »).

Appuyez ensuite pendant environ 3 secondes sur la touche « RAIN SETTING » (A), jusqu'à ce qu'un bref signal sonore soit déclenché. Le total de la hauteur de précipitation est remis à « 0 ».



La hauteur de précipitation de la dernière heure, des dernières 24 heures et l'affichage de l'étal actuel ne peuvent pas être effacés ici. Ces différentes hauteurs seront automatiquement calculées et remplacées.

Tenez compte du point f) pour effacer l'ensemble des données relatives à la pluie dans le pluviomètre radiopiloté.

e) Affichage du déroulement (« History »)

L'affichage graphique du déroulement (« History ») se trouve dans la partie inférieure de l'écran à cristaux liquides. Le total de la hauteur de précipitation y est illustré sous forme de barres (plus les barres sont hautes plus le niveau est élevé).



L'unité (« mm » ou « inch ») que vous avez réglée apparaît sous l'affichage du déroulement (voir chapitre 10.a) ou 9.a).

En appuyant brièvement sur la touche « **▲HISTORY** » (C) on peut changer l'affichage auquel les barres s'appliquent.

On peut choisir entre les intervalles de temps suivants:

- Déroulement de la pluie des derniers 6 jours (Affichage sur l'écran « HISTORY DAILY »)
- Déroulement de la pluie des dernières 6 semaines (Affichage sur l'écran « HISTORY WEEKLY »)
- Déroulement de la pluie des derniers 6 mois (Affichage sur l'écran « HISTORY MONTHLY »)



La barre de droite indique la hauteur de précipitation de la journée actuelle, de la semaine ou du mois.

L'affichage du déroulement offre également une fonction supplémentaire. Vous pouvez vous faire afficher la valeur de la hauteur de précipitation mesurée pour chaque jour, semaine ou mois.

Procédez de la manière suivante:

- Choisissez d'abord, en appuyant brièvement sur la touche « **▲HISTORY** » (C), l'affichage souhaité (par ex. « HISTORY WEEKLY »).
- Maintenez la touche « **▲HISTORY** » (C) appuyée pour environ 3 secondes jusqu'à ce que vous entendiez un signal sonore.
- En appuyant brièvement sur la touche « **▲HISTORY** » (C), on peut appeler le jour, la semaine ou le mois correspondant, la hauteur de précipitation correspondante est affichée.

Si l'on n'appuie sur aucune touche, la station météo retourne à l'affichage automatique au bout d'une brève durée.

f) Effacer les données relatives à la pluie

Vous pouvez effacer toutes les données relatives à la pluie en appuyant simultanément sur les deux touches « ▼SINCE » (B) et « ▲HISTORY » (C) pour environ 3 secondes jusqu'à ce qu'un signal sonore retentisse.

Toutes les données relatives à la pluie sont maintenant effacées.

g) Commuter l'affichage température intérieure/extérieure

L'affichage de la température intérieure et extérieure est indiqué dans la partie supérieure de l'écran. Pour commuter, appuyez brièvement sur la touche « SEARCH IN/OUT TEMP » (D).

Affichage « IN TEMP » sur l'écran: Affichage de la température intérieure actuelle

Affichage « OUT TEMP » sur l'écran: Affichage de la température extérieure actuelle



Si à la place de la température extérieure par ex. des tirets étaient affichés (« --.- »), vérifiez alors l'état des piles de l'unité externe et de la réception radio.

h) Afficher les valeurs MAX /MIN pour température intérieure/extérieure

En appuyant plusieurs fois brièvement sur la touche « MAX/MIN » (G) au dos de la station météo, on peut commuter entre:

- Valeur MAX de la température intérieure
- Valeur MIN de la température intérieure
- Valeur MAX de la température extérieure
- Valeur MIN de la température extérieure
- Température intérieure/extérieure actuelle, selon la touche que vous auriez activée avant l'affichage des valeurs MAX/MIN.

I) Effacer les valeurs MAX/MIN

Si les valeurs sont toujours mémorisées, activez en appuyant brièvement sur la touche « **MAX/MIN** » (G) l'affichage d'une des valeurs MAX ou MIN mémorisées.

Maintenez la touche « **MAX/MIN** » (G) appuyée pour environ 3 secondes jusqu'à ce que vous entendiez un signal sonore. La température actuelle est affichée sur l'écran, les valeurs MAX/MIN sont effacées.

j) Affichage des tendances de températures

La tendance de température est affichée à droite à côté de l'affichage de température sur la ligne supérieure de l'écran à cristaux liquides.



Les symboles de flèche pour la tendance de température apparaissent seulement lors de l'affichage de la température extérieure.



Température montante



Température constante



Température tombante

k) Alarme de température





► Activer/désactiver l'alarme de température

Activez ou désactivez l'alarme de température en appuyant brièvement sur la touche « **ALERT** » (E) au dos de la station météo.







Quand l'alarme de température est activée, le symbole «  » apparaît à gauche en haut sur l'écran.

► Régler les limites de températures pour l'alarme de température

- Maintenez la touche « **ALERT** » (E) appuyée pour environ 3 secondes jusqu'à ce que vous entendiez un signal sonore.
- On peut commuter, au moyen des touches « **▼SINCE** » (B) ou « **▲HISTORY** » (C), entre l'affichage de la température intérieure et celui de la température extérieure.
- Appuyez sur la touche « **ALERT** » (E) pour confirmer.
- La partie supérieure du symbole «  » clignote («     ... »).

Réglez au moyen des touches « **▼SINCE** » (B) ou « **▲HISTORY** » (C) la limite supérieure de température (par ex. 25°C).

- Appuyez sur la touche « **ALERT** » (E) pour confirmer.
- La partie inférieure du symbole «  » clignote («     ... »).

Réglez au moyen des touches « **▼SINCE** » (B) ou « **▲HISTORY** » (C) la limite inférieure de température (par ex. 18°C).

- Appuyez brièvement sur la touche « **ALERT** » (E) pour confirmer. Le réglage est ainsi terminé.

► Qu'est ce qui se passe en cas d'un dépassement au dessus ou d'une baisse au dessous des limites de températures?

La station météo émet un signal sonore. Ce dernier est répété toutes les minutes tant que la limite de température inférieure ou supérieure est dépassée.

De plus, le symbole «  » clignote sur l'écran ainsi que la température affichée.

On arrête le signal sonore qui retentit toutes les minutes en appuyant brièvement sur la touche « **SEARCH IN/OUT TEMP** » (D), le symbole «  » et la température affichée clignotent toutefois encore.

l) Affichage de réception

- Lors de la réception de données transmises par l'unité externe, un petit symbole de tour «  » clignote brièvement à droite en haut de l'écran.
- Si pour plus de 15 minutes aucun signal de l'unité externe n'est reçu, des tirets sont affichés à la place de la température extérieure et de la hauteur de précipitation.

Appuyez, dans un tel cas, sur la touche « **SEARCH IN/OUT TEMP** » (D) pour environ 3 secondes, jusqu'à ce qu'un signal sonore retentisse.

La station météo cherche les signaux radio de l'unité externe. Attendez quelques secondes jusqu'à ce que l'unité externe retransmette des données.



Alternativement, vous pouvez appuyer brièvement sur la touche « Tx » dans le compartiment à piles de l'unité externe (par ex. avec un cure-dent). L'unité externe transmet immédiatement des données.

Si vous avez des problèmes de réception souvent, bien que les piles soient neuves « pleines », sélectionnez alors pour la station météo ou pour l'unité externe un autre lieu d'emplacement ; diminuez la distance entre les deux appareils.

m) Mode d'économie d'énergie

La station météo dispose d'un mode d'économie d'énergie qui permet d'augmenter la durée de vie des piles (par ex. si vous n'êtes pas à la maison pour une longue durée, si vous êtes en vacances).

Afin d'activer ou de désactiver le mode d'économie d'énergie, maintenez les deux touches « **RAIN SETTING** » (A) et « **SEARCH IN/OUT TEMP** » (D) appuyées pour environ 3 secondes.



Après l'activation du mode d'économie d'énergie, tout l'affichage de l'écran à cristaux liquides et toutes les fonctions seront désactivés.

L'horlogerie interne continue toutefois à fonctionner.

n) Affichage « pile vide » pour l'unité externe

Quand un symbole de pile «  » apparaît à droite sur l'écran, ceci signifie que les piles de l'unité extérieure sont à plat. Remplacez-les donc aussi rapidement que possible par des piles neuves.

o) Reset

La touche « **RESET** » (H) au dos de la station météo sert à la remise à zéro de tous les réglages. Elle a le même effet comme quand on retire et que l'on insère les piles.

11. Indications relatives à la portée radiopilotée

Portées et pannes

- Le produit fonctionne à une gamme de fréquences de 868MHz qui est également utilisée par d'autres services radio. Pour cette raison, les appareils fonctionnant à la même fréquence ou à la fréquence avoisinante peuvent entraver le fonctionnement et la portée.
- L'écartement effectif entre l'émetteur (unité externe) et le récepteur (station météo) en fonctionnement normal dépend largement du lieu de montage et des conditions environnantes.

Le fonctionnement, par ex. dans une maison particulière, ne doit en règle générale pas poser le moindre problème pour la réception radio.

Causes pour des portées réduites :

- Toute sorte d'interférences
- La proximité d'appareils électriques/électroniques (par ex. téléviseur)
- Toute sorte d'édifices et de végétation
- Des pièces en métal conducteurs à proximité des appareils et dans ou près de la portée radio, par ex. radiateurs, fenêtres d'isolation métallisées, plafonds en béton armé, etc.
- Perturbation du rayonnement des antennes à cause de l'écart entre émetteur et récepteur et les superficies, les objets conducteurs, le corps humain ou le sol.
- Brouillages par barrage de fréquence dans des urbanisations qui diminuent le rapport signal sur bruit ; à cause de ce « bruit parasite » le signal n'est plus reconnu
- Rayonnement d'appareils électroniques mal blindés par ex. ordinateurs non blindés ou similaire.

12. Remplacement des piles

a) Station météo

Procédez ainsi que décrit au chapitre 9.a).



Lors du remplacement des piles, toutes les données de la station météo sont effacées.

Normalement, la station météo devrait, au bout de quelques minutes, afficher les données de mesure de l'unité externe (avec la touche « **SEARCH IN/OUT TEMP** » (D) passez à l'affichage de la température extérieure).

Si cela n'était pas le cas, ouvrez alors le compartiment à piles de l'unité externe et appuyez sur la touche « TX » qui se trouve entre les deux piles. Utilisez un cure-dent pour l'activation de la touche.

b) Unité externe

Procédez ainsi que décrit au chapitre 9. b).

Directement après avoir inséré les piles, l'unité externe transmet des données. La station météo devrait reconnaître l'unité externe immédiatement (si nécessaire, passez à l'affichage de la température extérieure au moyen de la touche « **SEARCH IN/OUT TEMP** » (D).

Si cela n'était pas le cas, ouvrez alors le compartiment à piles de l'unité externe et appuyez sur la touche « TX » qui se trouve entre les deux piles. Utilisez un cure-dent pour l'activation de la touche.

La station météo émet un signal sonore quand les premières données sont reçues.

13. Entretien et nettoyage

a) Station météo

A part un changement nécessaire des piles, la station météo ne nécessite aucun entretien. Ne jamais la démonter.

Nettoyez la station météo en cas de salissures avec un chiffon propre et sec. Vous pouvez éliminer les poussières à l'aide d'un pinceau propre et d'un aspirateur.



N'appuyez pas trop fort sur l'écran à cristaux liquides, ceci pourrait l'endommager ; de plus, vous pourriez le rayer.

Ne jamais utiliser de détergents agressifs ; ceci pourrait endommager le boîtier en matière plastique (décoloration).

b) Unité externe

L'unité externe doit être contrôlée et nettoyée régulièrement.



L'orifice dans le cône collecteur d'eau des pluies pourrait être bouché dû aux feuilles d'arbres. De plus, de la poussière et des salissures s'accumulent à l'intérieur de la bascule de calibrage, ce qui fausse les résultats de mesure.

Retirez le couvercle supérieur/cône collecteur de l'unité externe en le tournant dans le sens des aiguilles d'une montre. Nettoyez le couvercle/cône collecteur avec de l'eau et un chiffon doux et propre.

L'intérieur de la bascule de calibrage peut être nettoyé au moyen d'un pinceau propre et d'un chiffon doux.



Procédez avec précaution, n'usez pas de force, vous pourriez endommager le mécanisme à bascule.

Contrôlez les orifices d'écoulement et nettoyez-les.

Remplacez le couvercle et l'unité externe et verrouillez-les par une rotation dans le sens contraire aux aiguilles d'une montre.

14. Elimination des déchets

a) Généralités



Jetez l'appareil devenu inutilisable suivant les lois en vigueur.

b) Piles et accus

Le consommateur est tenu de restituer les piles usagées; il est interdit de les jeter dans la poubelle ordinaire.



Les piles/accus contenant des substances polluantes sont marqués par les symboles indiqués ci-contre qui signalent l'interdiction de l'élimination avec les ordures ordinaires. Les désignations des métaux lourds correspondants sont les suivantes : Cd=Cadmium, Hg=Mercure, Pb=Plomb (la désignation est inscrite sur la pile/l'accu, par ex. en dessous des symboles de poubelle inscrits à gauche).



Vous pouvez rendre gratuitement vos piles/accus usés aux déchetteries communales, dans nos succursales ou partout où l'on vend des piles/accus !

Vous satisferez ainsi aux obligations prescrites par la loi et contribuerez à la protection de l'environnement.

15. Caractéristiques techniques

Fréquence de transmission de l'unité externe : 433MHz

Affichage de l'heure : Régler le mode heure 12/24

Calendrier interne : Jusqu'à 2069

Affichage hauteur de précipitation : 0-9999mm (0-999.9inch)

Alimentation en courant :

Station météo : 3* piles Mignon (AA, LR06)

Unité extérieure 2* piles Mignon (AA, LR06)



Nous vous conseillons d'utiliser des piles alcalines de bonne qualité.

Température d'utilisation :

Température intérieure: de -9,9°C à +50°C

Température extérieure: -50°C à +70°C

16. Déclaration de conformité (« DOC »)

Nous, Conrad Electronic, Klaus-Conrad-Straße 1, D-92240 Hirschau (Allemagne), déclarons par la présente que le présent produit est conforme aux exigences fondamentales et aux autres prescriptions applicables de la directive 1999/5/CE.



La déclaration de conformité de ce produit peut être lue sous www.conrad.com.

	Pagina
1. Inleiding	90
2. Correct gebruik	91
3. Leveringsomvang	92
4. Uitleg van de symbolen	92
5. Veiligheidsvoorschriften	93
6. Voorschriften voor batterijen en accu's	94
7. Kenmerken en functies	95
a) Basisstation	95
b) Buiteneenheid	95
8. Bedieningselementen van het basisstation	96
a) Voorkant	96
b) Achterkant	96
9. Ingebruikname	97
a) Basisstation: batterijen plaatsen, basisinstellingen uitvoeren	97
b) Buiteneenheid: batterijen plaatsen	99
c) Basisstation: opstellen of wandmontage	100
d) Buiteneenheid: opstellen/montage buitenshuis	101
10. Bediening	102
a) Basisinstellingen	102
b) Regenalarm in/uitschakelen	103
c) Tijd/datum/regenhoeveelheid aanduiden	103
d) Totale regenhoeveelheid wissen	104
e) Verloopaanduiding ("History")	104
f) Regengegevens wissen	106
g) Aanduiding voor binnen/buitentemperatuur omschakelen	106
h) MAX/MIN waarden voor binnen/buitentemperatuur aanduiden	106

	Pagina
i) MAX/MIN waarden wissen	107
j) Aanduiding van de temperatuurtrend	107
k) Temperatuuralarm	107
Temperatuuralarm in/uitschakelen	107
Temperatuurgrenzen voor temperatuuralarm instellen	108
Wat gebeurt er bij het over- of onderschrijden van de temperatuurgrenzen?	108
l) Ontvangstaanduiding	109
m) Stroomspaarmodus	109
n) Aanduiding "Lege batterijen" voor de buiteneenheid	109
o) Reset	110
11. Aanwijzingen voor de draadloze reikwijdte	111
12. Vervangen van de batterijen	112
a) Basisstation	112
b) Buiteneenheid	112
13. Onderhoud en reiniging	113
a) Basisstation	113
b) Buiteneenheid	113
14. Verwijderen	114
a) Algemeen	114
b) Batterijen en accu's	114
15. Technische gegevens	115
16. Conformiteitsverklaring ("DOC")	115

1. Inleiding

Geachte klant,

hartelijk dank voor de aankoop van dit product.

Het product is EMC-gekeurd en voldoet aan de voorwaarden van de geldende Europese en nationale richtlijnen. De CE-conformiteit werd aangetoond. De betreffende verklaringen bevinden zich bij de fabrikant.

Gelieve deze gebruiksaanwijzing goed op te volgen teneinde deze toestand te behouden en een gebruik zonder gevaren te waarborgen!

U dient vóór de ingebruikname van het product de gebruiksaanwijzing volledig te lezen en alle bedienings- en veiligheidsvoorschriften in acht te nemen!

Alle firmanamen en productnamen zijn handelsmerken van de respectieve eigenaars. Alle rechten voorbehouden.



Voor meer informatie kunt u kijken op www.conrad.nl of www.conrad.be.

2. Correct gebruik

Deze draadloze regenmeter is een hoogwaardig meetstation voor de neerslag-hoeveelheid (regen).

Het product bestaat uit twee hoofdonderdelen: het basisstation en de buiteneenheid met opvangreservoir voor de regen, meetmechanisme, geïntegreerde buitenthermometer en draadloze zender. Het basisstation mag enkel in gesloten binnenruimtes gebruikt worden. Het mag niet vochtig of nat worden!

Het basisstation beschikt over een groot LC display waarop niet enkel de regenhoeveelheid en een grafische verloopaanduiding ("History") weergegeven worden, maar ook de binnen- of buitentemperatuur (omschakelbaar tussen °C/°F), de tijd (of naar keuze de datum) en een tendensaanduiding voor de binnen- of buitentemperatuur.

Voor de binnen/buientemperatuur is er een MAX/MIN geheugen aanwezig. Er kan bovendien een temperatuuralarm geactiveerd worden (bij het over- of onderschrijden van een bepaalde temperatuur zal er een geluidssignaal weerklinken).

Het product is bedoeld voor privé gebruik. Het is niet geschikt voor medische doeleinden of voor publieksinformatie.

De fabrikant is niet verantwoordelijk voor incorrecte aanduidingen, meetwaarden of weersvoorspellingen en de gevolgen die hieruit kunnen voortvloeien.

Het product is geen speelgoed. Het bevat breekbare en inslikbare deeltjes en daarenboven batterijen. Houd het product buiten het bereik van kinderen!

Plaats alle componenten zo dat deze niet door kinderen bereikt kunnen worden.

Het product wordt met batterijen in werking gesteld. De buiteneenheid (regenmeter/sensor voor de buitentemperatuur) draagt zijn gegevens draadloos naar het basisstation over (433MHz techniek). De reikwijdte is afhankelijk van de omgevingsvoorwaarden.



Een ander gebruik dan bovenaan beschreven kan de beschadiging van het product tot gevolg hebben. Dit is bovendien met andere gevaren verbonden. Gelieve alle veiligheids- en bedieningsvoorschriften van deze gebruiksaanwijzing in acht te nemen.



Gelieve deze gebruiksaanwijzing volledig en aandachtig te lezen. Ze bevat vele belangrijke aanwijzingen voor de montageplaats, het gebruik en de bediening van het product.

3. Leveringsomvang

- Basisstation met standvoet
- Buiteneenheid (regenmeter met geïntegreerde buitenthermometer en zender)
- Gebruiksaanwijzing

4. Uitleg van de symbolen



Het symbool met de bliksem in een driehoek wordt gebruikt als er gevaar bestaat voor uw gezondheid (b.v. door elektrische schokken).



Het symbool met het uitroepteken wijst op belangrijke aanwijzingen in deze gebruiksaanwijzing die in ieder geval nageleefd moeten worden.



Het "pijl" symbool wijst op speciale tips en aanwijzingen voor de bediening van het product.

5. Veiligheidsvoorschriften



Bij beschadigingen ten gevolge van niet-naleving van deze gebruiksaanwijzing vervalt uw garantie! Voor gevolgschade aanvaarden wij geen enkele aansprakelijkheid!

Bij materiële schade of persoonlijke ongelukken, die door onoordeelkundig gebruik of niet-naleving van de veiligheidsvoorschriften veroorzaakt werden, aanvaarden wij geen enkele aansprakelijkheid. In dergelijke gevallen vervalt elk recht op garantie.

- Dit product mag niet in ziekenhuizen of medische instellingen gebruikt worden. Alhoewel de buiteneenheid (regenmeter/buienthermometer) enkel relatief zwakke radiografische signalen uitzendt, kan dit functiestoringen bij levensbehoudende systemen veroorzaken. Hetzelfde geldt eventueel ook voor andere bereiken.
- Het basisstation is enkel geschikt voor droge binnenruimtes. U mag het niet blootstellen aan direct zonlicht, sterke hitte, koude, vochtigheid of nattigheid.

De buiteneenheid is daarentegen geschikt voor een gebruik op een onbeschutte plek buitenshuis. De buiteneenheid mag evenwel niet in of onder water opgesteld of gemonteerd worden. Plaats de buiteneenheid zo dat het regenwater dat erdoor loopt ongehinderd kan wegvloeien.

- Om veiligheids- en vergunningsredenen (CE) is het eigenmachtig ombouwen en/of veranderen van het product niet toegestaan.
- U mag het verpakkingsmateriaal niet zomaar laten rondslingeren. Dit is gevaarlijk speelgoed voor kinderen.
- Ga voorzichtig om met dit product. Het wordt beschadigd als u het laat vallen (zelfs uit geringe hoogte) of blootstelt aan schokken.

6. Voorschriften voor batterijen en accu's



Neem het volgende in acht:

U kunt het basisstation en de buiteneenheid principieel ook met accu's gebruiken.

Door de lagere capaciteit en lagere spanning van accu's (accu = 1,2V, batterij = 1,5V) zal het product evenwel een kleinere bedrijfsduur en een kleinere draadloze reikwijdte hebben.

Bij lage buitentemperaturen zijn accu's gevoeliger dan batterijen.

Wij raden daarom aan om bij voorkeur hoogwaardige alkaline batterijen te gebruiken om een lange en veilige werking te waarborgen.

- Houd batterijen/accu's buiten het bereik van kinderen!
- Let bij het plaatsen van de batterijen/accu's op de juiste polariteit (plus/+ en min/-).
- U mag nooit batterijen en accu's door elkaar gebruiken. Gebruik **ofwel** batterijen **ofwel** accu's. Vervang steeds de volledige set batterijen (of accu's). U mag geen volle en halfvolle batterijen (of accu's) door elkaar gebruiken.
- U mag batterijen/accu's niet zomaar laten rondslingeren wegens het gevaar dat kinderen of huisdieren ze inslikken. Indien batterijen/accu's ingeslikt werden, moet u direct een geneesheer of een dierenarts consulteren.
- Lekkende of beschadigde batterijen/accu's kunnen bij contact met de huid verwondingen veroorzaken. Draag in zo'n geval steeds beschermende handschoenen.
- Let erop dat batterijen/accu's niet kortgesloten, gedemonteerd of in het vuur geworpen worden. Explosiegevaar!
- Gewone batterijen mogen niet opgeladen worden. Explosiegevaar! U mag enkel accu's opladen die hiervoor geschikt zijn. Gebruik enkel geschikte opladers.
- Als u het product langere tijd niet gebruikt (b.v. als u het opbergt), moet u de geplaatste batterijen/accu's verwijderen. Oude batterijen/accu's kunnen lekken en het product beschadigen!

7. Kenmerken en functies

a) Basisstation

- Geschikt voor een gebruik in droge en gesloten binnenruimtes
- LC display
- Geïntegreerde kwartsklok, aanduiding van de tijd/datum, 12/24-uur modus
- Aanduiding van de binnen/buitentemperatuur, °C/°F omschakelbaar
- MAX/MIN geheugen voor binnen/buitentemperatuur
- Tendensaanduiding voor binnen/buitentemperatuur (dalend, gelijkblijvend, stijgend)
- Temperatuuralarm voor binnen/buitentemperatuur (bij het over- of onderschrijden van een door u instelbare temperatuur zal er een geluidssignaal weerklinken)
- Aanduiding van de regenhoeveelheid (omschakelbaar tussen dagelijks/wekelijks/maandelijks)
- Grafische verloopaanduiding van de regenhoeveelheid ("History")
- 3 batterijen van het type mignon/AA (LR06) nodig voor het gebruik

b) Buiteneenheid

- Geschikt voor een gebruik op een onbeschutte plek buitenshuis
- Meting van de regenhoeveelheid
- Meting van de buitentemperatuur
- Zender voor de draadloze overdracht van de regenhoeveelheid/buientemperatuur
- 2 batterijen van het type mignon/AA (LR06) nodig voor het gebruik, batterijvak met rubber pakking

8. Bedieningselementen van het basisstation



Gelieve rekening te houden met de afbeeldingen op de uitklappagina in het begin van deze gebruiksaanwijzing.

a) Voorkant

- 1 Veld voor de binnen/buitentemperatuur
- 2 Veld voor de tijd, datum, regenhoeveelheid
- 3 Grafische verloopaanduiding van de regenhoeveelheid ("History")
- 4 Tendensaanduiding voor de binnen/buitentemperatuur (dalend, gelijkblijvend, stijgend)
- 5 Symbool voor regen
- A Toets "**RAIN SETTING**"
- B Toets "**▼SINCE**"
- C Toets "**▲HISTORY**"
- D Toets "**SEARCH IN/OUT TEMP**"

b) Achterkant

- E Toets "**ALERT**"
- F Gaatje voor de wandmontage
- G Toets "**MAX/MIN**"
- H Toets "**RESET**"
- I Batterijvak
- J Standvoet (afneembaar)

9. Ingebruikname

a) Basisstation:

Batterijen plaatsen, basisinstellingen uitvoeren

Gelieve de volgende werkwijze en volgorde in acht te nemen:

- Om het batterijvak gemakkelijker te kunnen openen, moet eventueel de standvoet verwijderd worden. Trek deze gewoon direct naar beneden (zonder geweld, niet schuin trekken, gewoon naar beneden eruit schuiven!).
- Plaats nu 3 batterijen van het type mignon/AA in het batterijvak aan de achterkant van het basisstation. Houd rekening met de juiste polariteit (plus/+ en min/-, zie de opdruk op de batterijen en in het batterijvak).



Zoals reeds in hoofdstuk 6 vermeld kunt u eventueel ook accu's gebruiken.

Sluit het batterijvak en maak de standvoet weer vast.

- Alle segmenten van het display zullen kort verschijnen en u zult een geluidssignaal horen.

Op het display knippert de aanduiding "24h".



Als u niet binnen ca. 10 seconden met de instellingen begint, zal "0:00" op het display verschijnen. De instelprocedure kan opnieuw geactiveerd worden door langer op de toets "**RAIN SETTING**" (A) te drukken (de knipperende aanduiding "24h" zal weer verschijnen).

- Stel met de toets "**▼SINCE**" (B) of "**▲HISTORY**" (C) de weergavemodus voor de tijd in (12 of 24 uur).
- Bevestig de instelling met een korte druk op de toets "**RAIN SETTING**" (A).
- Op het display verschijnt "TIME" en de uren beginnen te knipperen. Deze kunnen met de toets "**▼SINCE**" (B) of "**▲HISTORY**" (C) ingesteld worden.



Houd de betreffende toets telkens langer ingedrukt om de snelmodus te activeren.

Bij de 12-uur modus zal er "AM" voor 's morgens en "PM" voor 's namiddags verschijnen.

- Bevestig de instelling met een korte druk op de toets "**RAIN SETTING**" (A).
- Nu beginnen de minuten te knippen. Stel deze op dezelfde wijze in zoals bovenaan bij de instelling van de uren. Bevestig de instelling met een korte druk op de toets "**RAIN SETTING**" (A).
- Op het display verschijnt "YEAR", het in te stellen jaar begint te knippen.
Zoals reeds beschreven gebeurt de instelling met de toets "**▼SINCE**" (B) of "**▲HISTORY**" (C). Bevestig de instelling met een korte druk op de toets "**RAIN SETTING**" (A).
- Nu wordt de datum weergegeven (bij de eerste ingebruikname: 1. 1.). Naast de getallen knippert "D" of "M". Hier kunt u de volgorde van de dag en de maand wisselen.



D = "Day", dag

M = "Month", maand

Met de toets "**▼SINCE**" (B) of "**▲HISTORY**" (C) kunt u de gewenste volgorde kiezen. Bevestig de instelling met een korte druk op de toets "**RAIN SETTING**" (A).

- De maand begint te knippen.
De instelling gebeurt met de toets "**▼SINCE**" (B) of "**▲HISTORY**" (C). Bevestig met een korte druk op de toets "**RAIN SETTING**" (A).
- De dag begint te knippen.
De instelling gebeurt met de toets "**▼SINCE**" (B) of "**▲HISTORY**" (C). Bevestig met een korte druk op de toets "**RAIN SETTING**" (A).
- Op het display knippert "mm". Hier kunt u de eenheid voor de aanduiding van de regenhoeveelheid omschakelen tussen "mm" en "inch".
De instelling gebeurt met de toets "**▼SINCE**" (B) of "**▲HISTORY**" (C). Bevestig met een korte druk op de toets "**RAIN SETTING**" (A).
- Op het display knippert "C". Selecteer de eenheid voor de temperatuur aanduiding: °C (graden Celsius) of °F (graden Fahrenheit).
De instelling gebeurt met de toets "**▼SINCE**" (B) of "**▲HISTORY**" (C). Bevestig met een korte druk op de toets "**RAIN SETTING**" (A).

- Tot slot kunt u het regenalarm in- of uitschakelen. Op het display knippert "AL OF" of "AL ON". Schakel met de toets "▼SINCE" (B) of "▲HISTORY" (C) het regenalarm uit ("AL OF") of in ("AL ON").

Bij regen zal er een geluidssignaal weerklinken (dit kan met een korte druk op een willekeurige toets aan de voorkant uitgeschakeld worden).

- Na de laatste bevestiging met de toets "**RAIN SETTING**" (A) zal de tijd (of de datum) verschijnen. De instelmodus is nu afgesloten.



Om de instelmodus opnieuw op te roepen, moet op het display van het basisstation de tijd of de datum weergegeven worden (eventueel meermaals op de toets "**RAIN SETTING**" (A) drukken tot de aanduiding weergegeven wordt).

Houd daarna de toets "**RAIN SETTING**" (A) meerdere seconden lang ingedrukt tot op het display de modus voor de tijd ("12h" of "24h") begint te knipperen.

Nu kunt u de instellingen zoals bovenaan beschreven uitvoeren.

Als u een instelling wilt overslaan, moet u gewoon op de toets "**RAIN SETTING**" (A) drukken zonder een waarde te wijzigen.

De instelmodus wordt telkens automatisch verlaten als er 10 seconden lang geen toets ingedrukt wordt. De wijzigingen die u tot dan toe uitgevoerd heeft zullen opgeslagen worden.

b) Buiteneenheid: batterijen plaatsen

- Open het batterijvak aan de onderkant van de buiteneenheid. Hiertoe heeft u een geschikte schroevendraaier nodig.
- Plaats 2 batterijen van het type mignon/AA in het batterijvak. Houd rekening met de juiste polariteit (plus/+ en min/-, zie de opdruk op de batterijen en in het batterijvak).



Gelieve rekening te houden met hoofdstuk 6 voor het gebruik van accu's.

- Tussen de batterijen is er een verzonken toets die met "TX" gemarkeerd is. Deze kunt u b.v. met een tandenstoker voorzichtig indrukken (enkel kort indrukken) zodat de buiteneenheid zijn gegevens onmiddellijk naar het basisstation stuurt.

In het andere geval moet u gewoon een beetje wachten tot de buiteneenheid vanzelf met het zenden begint.

- Het basisstation bevestigt de eerste ontvangst eventueel met een kort geluidssignaal.
- Let erop dat de rubber pakking juist in de geleidingsgleuf zit. Het kan soms gebeuren dat deze bij het openen van het deksel van het batterijvak eruit getrokken wordt.
- Plaats het deksel weer op het batterijvak en schroef het vast. Doe dit zonder geweld.

c) Basisstation: opstellen of wandmontage

Het basisstation kan met de meegeleverde standvoet (J) op een vlak, stabiel en voldoende groot oppervlak opgesteld worden.



Het kan zijn dat het basisstation reeds met een gemonteerde standvoet geleverd wordt. Indien niet moet u de standvoet gewoon van beneden in het basisstation steken. Let op de juiste richting.

U kunt het basisstation ook alternatief met een nagel of een schroef aan een verticale wand hangen. Aan de achterkant is er hiervoor een geschikte opening (F).

Om de standvoet (J) te verwijderen, moet u deze naar beneden trekken.



Doe dit zonder geweld, trek de standvoet niet schuin naar beneden, maar trek hem gewoon direct naar beneden.



Vooraleer u een nagel in de muur slaat, een schroef vastdraait of een gat voor een plug boort, moet u erop letten dat er geen kabels, stroom-, gas- of waterleidingen op deze plek zijn.



Opgelet: levensgevaar!

d) Buiteneenheid: opstellen/montage buitenshuis

Plaats de buiteneenheid op een geschikte plaats. Deze moet vlak, stabiel en voldoende groot zijn. U moet bovendien erop letten dat regen ongehinderd in de bovenste regenopening kan vallen. De opstelplaats moet zo gekozen worden dat er geen bladeren in de regenopening kunnen vallen.

Denk bij de keuze van een opstelplaats ook aan de bescherming tegen diefstal en spelende kinderen.



De buiteneenheid moet zo opgesteld worden dat de regen die onderaan eruit loopt ongehinderd kan wegvloeien.

Indien gewenst kan het bodemdeel van de buiteneenheid op een geschikte plaats vastgeschroefd worden (b.v. op een afdak, een carport e.d.).

Hiertoe moet u het bovendeel van het bodemdeel nemen door de twee onderdelen tegen elkaar te draaien (houd rekening met de positie van de houders).

Daarna kunt u het bodemdeel met twee schroeven op de ondergrond bevestigen.

10. Bediening

a) Basisinstellingen

De basisinstellingen werden reeds in hoofdstuk 9 uitvoerig beschreven. U kunt na elkaar volgende instellingen doen:

- 12/24-uur modus →
- Uren →
- Minuten →
- Jaar →
- Volgorde dag/maand of maand/dag →
- Maand →
- Dag →
- Eenheid voor de regenhoeveelheid mm/inch →
- Eenheid voor de temperatuur °C/°F →
- Regenalarm in/uit

Daarna wordt de instelmodus afgesloten.



Om de instelmodus op te roepen, moet op het display van het basisstation de tijd of de datum weergegeven worden (eventueel meermaals kort op de toets **"RAIN SETTING" (A)** drukken tot de tijd of de datum weergegeven wordt).

Houd daarna de toets **"RAIN SETTING" (A)** meerdere seconden lang ingedrukt tot op het display de modus voor de tijd ("12h" of "24h") begint te knipperen.

De aanpassing van de waarden gebeurt met de toets **"▼SINCE" (B)** of **"▲HISTORY" (C)**. De instelling wordt met een korte druk op de toets **"RAIN SETTING" (A)** opgeslagen.

Als u een instelling wilt overslaan, moet u gewoon op de toets **"RAIN SETTING" (A)** drukken zonder een waarde te wijzigen.

De instelmodus wordt telkens automatisch verlaten als er 10 seconden lang geen toets ingedrukt wordt. De wijzigingen die u tot dan toe uitgevoerd heeft zullen telkens opgeslagen worden.

b) Regenalarm in/uitschakelen

Activeer de instelmodus (zie 10. a) en schakel het regenalarm in (aanduiding "AL ON" op het display) of uit (aanduiding "AL OF").

Bij regen zal er een geluidssignaal weerklinken en op het display zal het regensymbool knipperen (rechts naast de tijd/datum). Het geluidssignaal zal ca. 2 minuten lang weerklinken. Het kan met een korte druk op een willekeurige toets aan de voorkant uitgeschakeld worden.



Het regensymbool rechts naast de tijd/datum zal nog enige tijd verder knipperen (max. 30 minuten).

Daarna verdwijnt het symbool tot het de volgende keer regent.

Als het regenalarm uitgeschakeld is, zal er geen signalering gebeuren.

c) Tijd/datum/regenhoeveelheid aanduiden

Als u meermaals kort op de toets "RAIN SETTING" (A) drukt, kunt u tussen volgende informaties omschakelen:

- Tijd
- Datum
- Totale regenhoeveelheid (displayaanduiding "RAINFALL TOTAL")

Dit is de totale regenhoeveelheid sinds de ingebruikname van het apparaat of sinds een reset (zie hoofdstuk 10. d) of na het vervangen van de batterijen.

- Regenhoeveelheid van het laatste uur (displayaanduiding "RAINFALL 1H")

De aanduiding wordt ongeveer om de 10 minuten berekend en geactualiseerd.

- Regenhoeveelheid van de laatste 24 uur (displayaanduiding "RAINFALL 24H")

De aanduiding wordt ongeveer elk uur berekend en geactualiseerd.

- Actuele status van de laatste regenbui (displayaanduiding "RAINFALL "; bovendien wordt het regensymbool weergegeven als het de laatste 30 minuten geregend heeft)

De aanduiding van de waarde blijft behouden tot het 30 minuten lang **niet** meer geregend heeft. Daarna wordt de waarde automatisch op "0" gezet.



Als u tijdens de aanduiding van de regenhoeveelheid meermaals kort op de toets "**▼SINCE**" (B) drukt, zal de betreffende tijd en de datum in het bovenste gedeelte van het display weergegeven worden (niet bij "RAINFALL 1H").

Hierbij gaat het om het begin van de tijdsperiode waarvoor de weergegeven regenhoeveelheidswaarde geldt.

Als u b.v. met de toets "**RAIN SETTING**" (A) de aanduiding van de totale regenhoeveelheid "RAINFALL TOTAL" gekozen heeft, zullen, als u de toets "**▼SINCE**" (B) meermaals indrukt, na elkaar de tijd, de datum en het jaar weergegeven worden waarvoor de regenhoeveelheid geldt.

d) Totale regenhoeveelheid wissen

Kies eerst door meermaals kort op de toets "**RAIN SETTING**" (A) te drukken de aanduiding van de totale regenhoeveelheid (displayaanduiding "RAINFALL TOTAL").

Druk dan ca. 3 seconden lang op de toets "**RAIN SETTING**" (A) tot er een kort geluidssignaal weerklinkt. De totale regenhoeveelheid wordt weer op "0" gezet.



De regenhoeveelheden voor het laatste uur, de laatste 24 uur en de actuele status kunnen hier niet gewist worden. Deze worden telkens automatisch voor de betreffende tijdsperiode berekend en geactualiseerd.

Houd rekening met paragraaf f) voor het wissen van alle regengegevens van de regenmeter.

e) Verloopaanduiding (“History”)

In het onderste gedeelte van het display is er een grafische verloopaanduiding (“History”). Hier wordt de totale regenhoeveelheid door middel van balken weergegeven (hoe hoger de balken, des te meer regen).



Onderaan in de verloopaanduiding verschijnt de eenheid (“mm” of “inch”) die u ingesteld heeft (zie hoofdstuk 10. a of 9. a).

Met een korte druk op de toets “▲HISTORY” (C) kunt u het bereik omschakelen waarvoor de balken gelden.

U kunt volgende tijdsperiodes kiezen:

- Regenverloop van de voorbije 6 dagen (displayaanduiding “HISTORY DAILY”)
- Regenverloop van de voorbije 6 weken (displayaanduiding “HISTORY WEEKLY”)
- Regenverloop van de voorbije 6 maanden (displayaanduiding “HISTORY MONTHLY”)



De rechterbalk duidt de regenhoeveelheid aan van de actuele dag, week of maand.

De verloopaanduiding beschikt nog over een bijkomende functie. U kunt de waarde van de regenhoeveelheid laten weergegeven die voor de afzonderlijke dagen, weken of maanden gemeten werd.

Ga hiervoor als volgt te werk:

- Kies eerst met een korte druk op de toets “▲HISTORY” (C) het gewenste bereik (b.v. “HISTORY WEEKLY”).
- Houd de toets “▲HISTORY” (C) ca. 3 seconden lang ingedrukt tot er een geluidssignaal weerklinkt.
- Met een korte druk op de toets “▲HISTORY” (C) kunt u de betreffende dag, week of maand oproepen. De betreffende regenhoeveelheid zal dan op het display weergegeven worden.

Als er geen toets ingedrukt wordt, zal het basisstation na korte tijd naar de automatische aanduiding terugkeren.

f) Regengegevens wissen

U kunt alle regengegevens wissen door beide toetsen “▼SINCE” (B) en “▲HISTORY” (C) gelijktijdig ca. 3 seconden lang in te drukken tot er een geluidssignaal weerklinkt.

Nu zijn alle regengegevens gewist.

g) Aanduiding voor binnen/buitentemperatuur omschakelen

Op het bovenste gedeelte van het display wordt de binnen- resp. buitentemperatuur weergegeven. Druk voor het omschakelen kort op de toets “SEARCH IN/OUT TEMP” (D).

Aanduiding “IN TEMP” op het display: aanduiding van de actuele binnentemperatuur

Aanduiding “OUT TEMP” op het display: aanduiding van de actuele buitentemperatuur



Als er bij de buitentemperatuur b.v. streepjes weergegeven worden (“-.-”), moet u de draadloze ontvangst of de batterijen van de buiteneenheid controleren.

h) MAX/MIN waarden voor binnen/buitentemperatuur aanduiden

Als u meermaals kort op de toets “MAX/MIN” (G) aan de achterkant van het basisstation drukt, kunt u omschakelen tussen:

- MAX waarde van de binnentemperatuur
- MIN waarde van de binnentemperatuur
- MAX waarde van de buitentemperatuur
- MIN waarde van de buitentemperatuur
- Actuele binnen- of buitentemperatuur (al naar hetgeen dat vóór de aanduiding van de MAX/MIN waarden geactiveerd was)

i) MAX/MIN waarden wissen

Indien nog niet gebeurd, moet u eerst met een korte druk op de toets "MAX/MIN" (G) de aanduiding van één van de opgeslagen MAX of MIN waarden activeren.

Houd nu de toets "MAX/MIN" (G) ca. 3 seconden lang ingedrukt tot u een geluidssignaal hoort. Op het display verschijnt de momentele temperatuur. De MAX/MIN waarden zijn gewist.

j) Aanduiding van de temperatuurtrend

Rechts naast de temperatuuraanduiding in de bovenste regel van het display wordt de temperatuurtrend weergegeven.



De pijlsymbolen voor de temperatuurtrend verschijnen enkel als de buitentemperatuur weergegeven wordt.



Stijgende temperatuur



Gelijkblijvende temperatuur



Dalende temperatuur

k) Temperatuuralarm

► Temperatuuralarm in/uitschakelen

U kunt het temperatuuralarm in- of uitschakelen met een korte druk op de toets "ALERT" (E) aan de achterkant van het basisstation.



Als het temperatuuralarm ingeschakeld is, verschijnt links bovenaan op het display het symbool "⚠".

► Temperatuurgrenzen voor temperatuuralarm instellen

- Houd de toets "ALERT" (E) ca. 3 seconden lang ingedrukt tot u een geluidssignaal hoort.
- Met de toets "▼SINCE" (B) of "▲HISTORY" (C) kunt u tussen de aanduiding van de binnen- en buitentemperatuur omschakelen.
- Druk kort op de toets "ALERT" (E) om te bevestigen.

- Het bovenste gedeelte van het symbool "◀" knippert ("◀▶▶▶▶▶...").

Stel nu met de toets "▼SINCE" (B) of "▲HISTORY" (C) de bovenste temperatuur-grens in (b.v. 25°C).

- Druk kort op de toets "ALERT" (E) om te bevestigen.
- Het onderste gedeelte van het symbool "▶" knippert ("▶◀◀◀◀...").

Stel nu met de toets "▼SINCE" (B) of "▲HISTORY" (C) de onderste temperatuurgrens in (b.v. 18°C).

- Druk kort op de toets "ALERT" (E) om te bevestigen. Hiermee is de instelling afgesloten.

► Wat gebeurt er bij het over- of onderschrijden van de temperatuur-grenzen?

Het basisstation zal een geluidssignaal laten horen. Dit zal om de minuut herhaald worden en wel zolang de temperatuurgrens over- of onderschreden wordt.

Bovendien zullen op het display het symbool "◀▶" en de weergegeven temperatuur knipperen.

Met een korte druk op de toets "SEARCH IN/OUT TEMP" (D) kunt u dit geluidssignaal stopzetten, het symbool "◀▶" en de weergegeven temperatuur zullen evenwel verder knipperen.

l) Ontvangstaanduiding

- Bij de ontvangst van gegevens van de buiteneenheid knippert rechts bovenaan op het display heel kort een klein zendmast symbool .
- Als er meer dan 15 minuten lang geen signaal van de buiteneenheid ontvangen wordt, zullen er voor de buitentemperatuur en de regenhoeveelheid enkel streepjes in plaats van een meetwaarde verschijnen.

Houd in dit geval de toets "**SEARCH IN/OUT TEMP**" (D) ca. 3 seconden lang ingedrukt tot er een geluidssignaal weerklinkt.

Het basisstation zoekt nu naar de radiografische signalen van de buiteneenheid. Wacht een paar minuten tot de buiteneenheid weer een aantal gegevens verstuurt.



Alternatief kunt u ook kort op de toets "TX" in het batterijvak van de buiteneenheid drukken (b.v. met een tandenstoker). Dan zal de buiteneenheid de gegevens onmiddellijk versturen.

Indien er vaker ontvangstproblemen optreden alhoewel er nieuwe "volle" batterijen gebruikt worden, moet u een andere opstelplaats voor het basisstation of de buiteneenheid kiezen of de afstand tussen de twee apparaten verkleinen.

m) Stroomspaarmodus

Het basisstation beschikt over een stroomspaarmodus om de levensduur van de batterijen te verlengen (b.v. als u langere tijd niet thuis of op vakantie bent).

Om de stroomspaarmodus in of uit te schakelen, moet u beide toetsen "**RAIN SETTING**" (A) en "**SEARCH IN/OUT TEMP**" (D) ca. 3 seconden lang ingedrukt houden.



Na de inschakeling van de stroomspaarmodus zullen het volledige display en alle functies uitgeschakeld worden.

De interne klok zal evenwel verder lopen.

n) Aanduiding "Lege batterijen" voor de buiteneenheid

Als er rechts bovenaan op het display een batterijsymbool  "verschijnt, zijn de batterijen van de buiteneenheid leeg. Vervang deze zo snel mogelijk door nieuwe batterijen.

o) Reset

Met de toets "RESET" (H) aan de achterkant van het basisstation kunt u alle instellingen resetten. Dit heeft hetzelfde effect als het verwijderen en opnieuw plaatsen van de batterijen.

11. Aanwijzingen voor de draadloze reikwijdte

Reikwijdte en storingen

- Het product werkt met het 868MHz bereik dat ook door andere draadloze diensten gebruikt wordt. Daardoor kunnen apparaten die met dezelfde of een naburige frequentie werken storingen bij het gebruik en inperkingen van de reikwijdte veroorzaken.
- De effectief mogelijke afstand tussen de zender (buiteneenheid) en de ontvanger (basisstation) bij het normale gebruik is sterk afhankelijk van de montage/opstelplaats en de plaatselijke omgevingsvoorwaarden.

In de regel moet er bij het gebruik in een eengezinshuis een onberispelijke werking mogelijk zijn zonder problemen bij de draadloze ontvangst.

Oorzaken voor een kleinere reikwijdte:

- Hoogfrequente storingen van gelijk welke aard.
- Nabijheid t.o.v. elektrische/elektronische apparaten (b.v. televisie).
- Alle soorten gebouwen en vegetatie.
- Geleidende metalen delen die zich in de buurt van de apparaten bevinden of die zich binnen of in de buurt van de draadloze verbinding bevinden, b.v. radiatoren, gegalvaniseerde ramen met isolatieglas, plafonds met gewapend beton, enz.
- Beïnvloeding van de stralingskarakteristiek van de antennes door de afstand van de zender of de ontvanger t.o.v. geleidende oppervlakken of voorwerpen (ook t.o.v. de grond of het menselijk lichaam).
- Breedbandstoringen in stedelijke gebieden die de signaal-ruisverhouding verkleinen (het signaal wordt bij deze "ruis" niet meer herkend).
- Instraling door elektronische apparaten die onvoldoende afgeschermd zijn (b.v. computers die open gebruikt worden e.d).

12. Vervangen van de batterijen

a) Basisstation

Ga te werk zoals beschreven in hoofdstuk 9. a.



Bij het vervangen van de batterijen zullen alle gegevens van het basisstation gewist worden.

In de regel moet het basisstation na enkele minuten de meetgegevens van de buiteneenheid opnieuw weergeven (met de toets "**SEARCH IN/OUT TEMP**" (D) naar de aanduiding van de buitentemperatuur omschakelen).

Als dit niet zo is, moet u het batterijvak van de buiteneenheid openen en op de toets "TX" tussen de twee batterijen drukken. Gebruik b.v. een tandenstoker om de toets in te drukken.

b) Buiteneenheid

Ga te werk zoals beschreven in hoofdstuk 9. b.

Direct na het plaatsen van de batterijen zal de buiteneenheid een aantal gegevens versturen. Het basisstation moet de buiteneenheid daarom onmiddellijk herkennen (eventueel met de toets "**SEARCH IN/OUT TEMP**" (D) naar de aanduiding van de buitentemperatuur omschakelen).

Als dit niet zo is, moet u in het batterijvak van de buiteneenheid op de toets "TX" tussen de twee batterijen drukken. Gebruik b.v. een tandenstoker om de toets in te drukken.

Het basisstation zal een kort geluidssignaal laten horen als de eerste gegevens ontvangen werden.

13. Onderhoud en reiniging

a) Basisstation

Vervang de batterijen van het basisstation indien nodig. Het product is voor de rest onderhoudsvrij. U mag het basisstation nooit demonteren.

Als het basisstation vuil is, moet u het met een schone en droge doek reinigen. U kunt stof met een schone zachte kwast en een stofzuiger verwijderen.



Druk niet te sterk op het display. Het kan hierdoor beschadigd worden en er zijn bovendien krassen mogelijk.

U mag nooit agressieve schoonmaakmiddelen gebruiken. Hierdoor kan de kunststof behuizing beschadigd worden (en verkleuren).

b) Buiteneenheid

U moet de buiteneenheid regelmatig controleren en reinigen.



De opening van de opvangtrechter kan door bladeren verstopt raken en stof/vuil in het telmechanisme kan daarenboven de meetwaarden vervalsen.

Verwijder het bovenste deksel (de opvangtrechter) van de buiteneenheid door deze met de klok mee te draaien. Reinig het deksel (de opvangtrechter) met water en een schone zachte doek.

Het telmechanisme in het binnenste kunt u met een schone kwast en een zachte doek schoonmaken.



Wees zeer voorzichtig en doe dit zonder geweld. Anders zal het telmechanisme beschadigd worden

Controleer de afvoeropeningen en maak deze schoon.

Plaats het deksel weer op de buiteneenheid en vergrendel het deksel door het tegen de klok in te draaien.

14. Verwijderen

a) Algemeen



Als het product niet meer werkt, moet u het volgens de geldende wettelijke bepalingen voor afvalverwerking inleveren.

b) Batterijen en accu's

U bent als consument wettelijk verplicht om alle lege batterijen en accu's in te leveren; **het afvoeren van lege batterijen en accu's via het gewone huisvuil is verboden!**



Batterijen en accu's met schadelijke stoffen worden gekenmerkt door nevenstaande symbolen die erop wijzen dat deze batterijen/accu's niet via het gewone huisvuil afgevoerd mogen worden. De aanduidingen voor de gebruikte zware metalen zijn: Cd=cadmium, Hg=kwik, Pb=lood (de aanduiding staat op de batterij/accu, b.v. onder de vuilnisbak symbolen die links afgebeeld zijn).



Uw lege batterijen en accu's kunt u bij de verzamelpunten van uw gemeente, in onze vestigingen en op alle plaatsen waar batterijen en accu's verkocht worden kosteloos inleveren.

Zo voldoet u aan uw wettelijke verplichtingen en draagt u bovendien een steentje bij ter bescherming van het milieu.

15. Technische gegevens

Zendfrequentie van de buiteneenheid: 433MHz
Tijdsaanduiding: 12/24-uur modus
Interne kalender: tot 2069
Bereik voor de regenhoeveelheid: 0-9999 mm (0-999.9 inch)

Voedingsspanning:

Basisstation: 3 * mignon batterijen (AA, LR06)
Buiteneenheid: 2 * mignon batterijen (AA, LR06)



Wij raden het gebruik van hoogwaardige alkaline batterijen aan.

Temperatuurbereik:

Binnentemperatuur: -9,9°C tot +50°C
Buitentemperatuur: -50°C tot +70°C

16. Conformiteitsverklaring (“DOC”)

Hierbij verklaren wij, Conrad Electronic, Klaus-Conrad-Straße 1, D-92240 Hirschau, dat dit product in overeenstemming is met de belangrijkste voorwaarden en andere relevante voorschriften van de richtlijn 1999/5/EG.



De conformiteitsverklaring voor dit product vindt u bij www.conrad.com.

